

**SAMSUNG**

# MANUAL DO UTILIZADOR

SM-S901E/DS  
SM-S906E/DS  
SM-S908E/DS

# Índice

## Começar

- 4 Desenho e funções do dispositivo
- 10 Carregar a bateria
- 15 Cartão Nano-SIM e eSIM
- 17 Ligar e desligar o dispositivo
- 18 Configuração inicial
- 19 Conta Samsung
- 20 Transferir dados do seu dispositivo anterior (Smart Switch)
- 22 Compreender o ecrã
- 30 Painel de notificações
- 32 Captura de ecrã e gravação de ecrã
- 33 Introduzir texto

## Aplicações e funcionalidades

- 36 Instalar e desinstalar aplicações
- 37 S Pen (Galaxy S22 Ultra)
- 52 Telefone
- 55 Contactos
- 57 Mensagens
- 58 Internet
- 59 Câmara
- 76 Galeria
- 80 Zona RA
- 86 Bixby
- 88 Bixby Vision
- 89 Bixby Routines

- 91 Ecrã dividido
- 94 Samsung Health
- 95 Samsung Notes
- 100 Samsung Members
- 100 Samsung Kids
- 101 Samsung Global Goals
- 101 Samsung TV Plus
- 101 Galaxy Shop
- 101 Galaxy Wearable
- 102 PENUP (Galaxy S22 Ultra)
- 102 Agenda
- 103 Reminder
- 104 Gravador de Voz
- 105 Os Meus Ficheiros
- 105 Relógio
- 106 Calculadora
- 106 Game Launcher
- 107 Game Booster
- 108 SmartThings
- 108 Partilhar conteúdo
- 110 Music Share
- 111 Smart View
- 112 Ligar ao Windows
- 113 Samsung DeX
- 119 Aplicações Google

## Definições

- 120 Introdução
- 120 Samsung account
- 120 Ligações
  - 122 Wi-Fi
  - 123 Bluetooth
  - 124 NFC e pagamentos contactless
  - 126 Economizador de dados
  - 126 Aplicações de dados móveis apenas
  - 126 PA Móvel
  - 127 Mais definições de ligação
- 128 Sons e vibração
  - 129 Efeitos e qualidade som
  - 129 Som de aplicação separado
- 130 Notificações
- 130 Visor
  - 131 Suavidade de movimento
  - 132 Alterar o modo de ecrã ou ajustar a cor do visor
- 133 Fundo e estilo
- 133 Temas
- 133 Ecrã inicial
- 133 Ecrã bloqueado
  - 134 Smart Lock
  - 134 Always On Display
- 135 Dados biométricos e segurança
  - 136 Reconhecimento facial
  - 138 Reconhecimento de impressão digital
  - 141 Samsung Pass
  - 144 Pasta Segura
  - 147 Wi-Fi Seguro
- 148 Privacidade
- 148 Localização
- 149 Segurança e emergência
- 149 Contas e cópia de segurança
  - 150 Samsung Cloud

- 150 Google
- 151 Funções avançadas
  - 152 Movimentos e gestos
  - 153 Efeitos de chamada de vídeo
  - 154 Dual Messenger
- 155 Bem-estar Digital e controlos parentais
- 155 Manutenção dispositivo e bateria
  - 155 Otimizar o seu dispositivo
  - 156 Bateria
  - 156 Armazenamento
  - 157 Memória
  - 157 Proteção do dispositivo
  - 157 Atualização de software
  - 157 Diagnósticos
- 157 Aplicações
- 158 Gestão geral
- 159 Acessibilidade
- 159 Atualização do software
- 160 Acerca do telefone

## Avisos relativos à utilização

- 161 Precauções sobre a utilização do dispositivo
- 164 Notas sobre os acessórios e o conteúdo da embalagem
- 165 Manter a resistência à água e ao pó
- 166 Situações e soluções de sobreaquecimento do dispositivo

## Anexos

- 169 Acessibilidade
- 183 Resolução de problemas
- 188 Retirar a bateria

# Começar

## Desenho e funções do dispositivo

### ► Galaxy S22 Ultra:

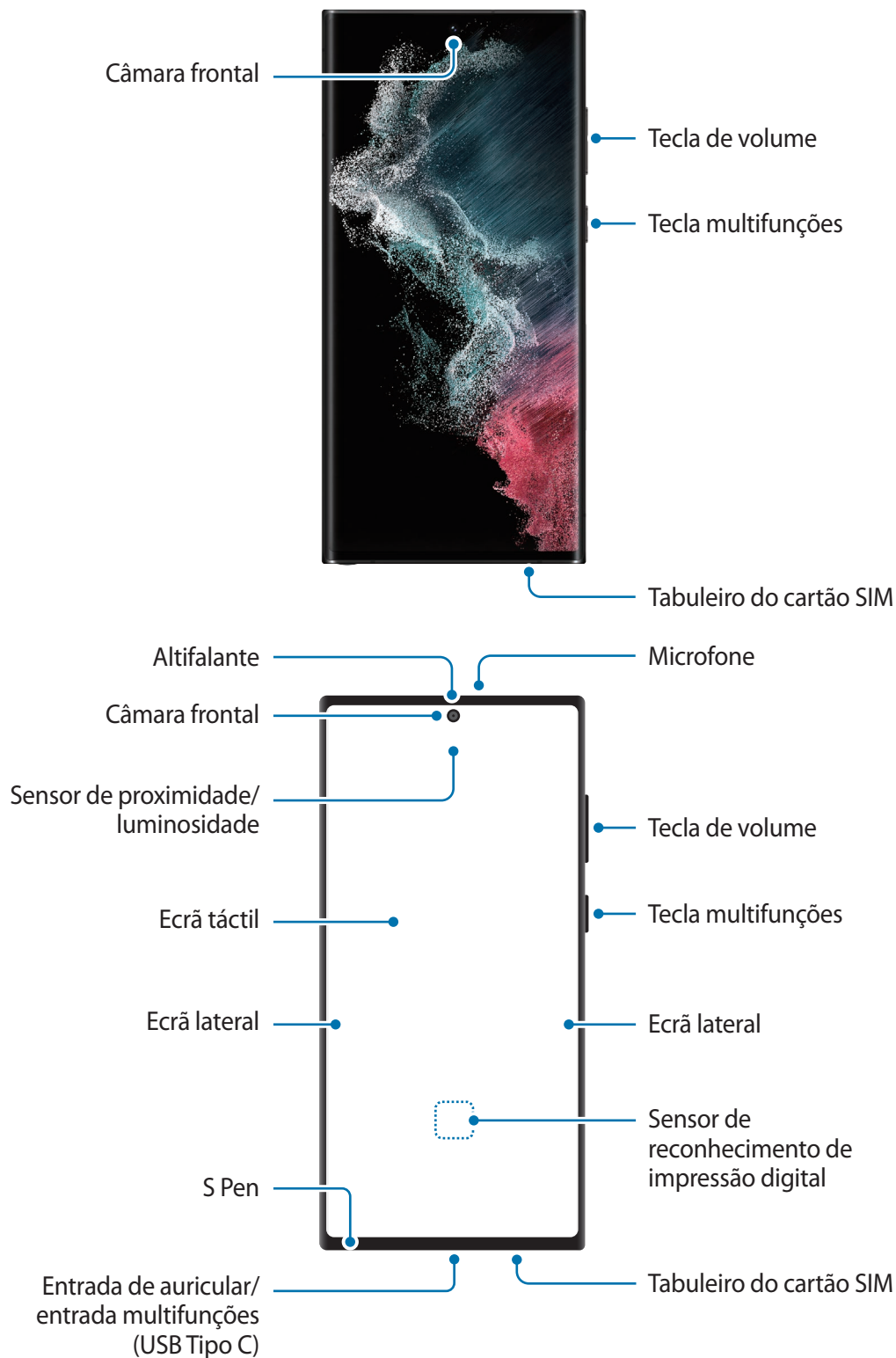

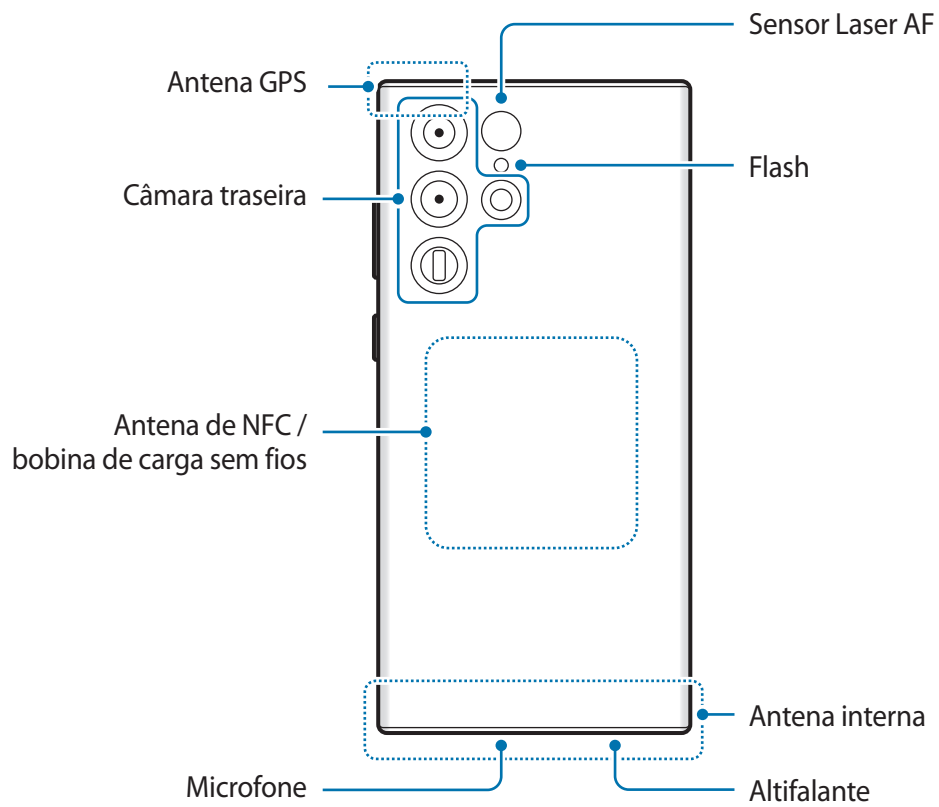

► Galaxy S22+, Galaxy S22:

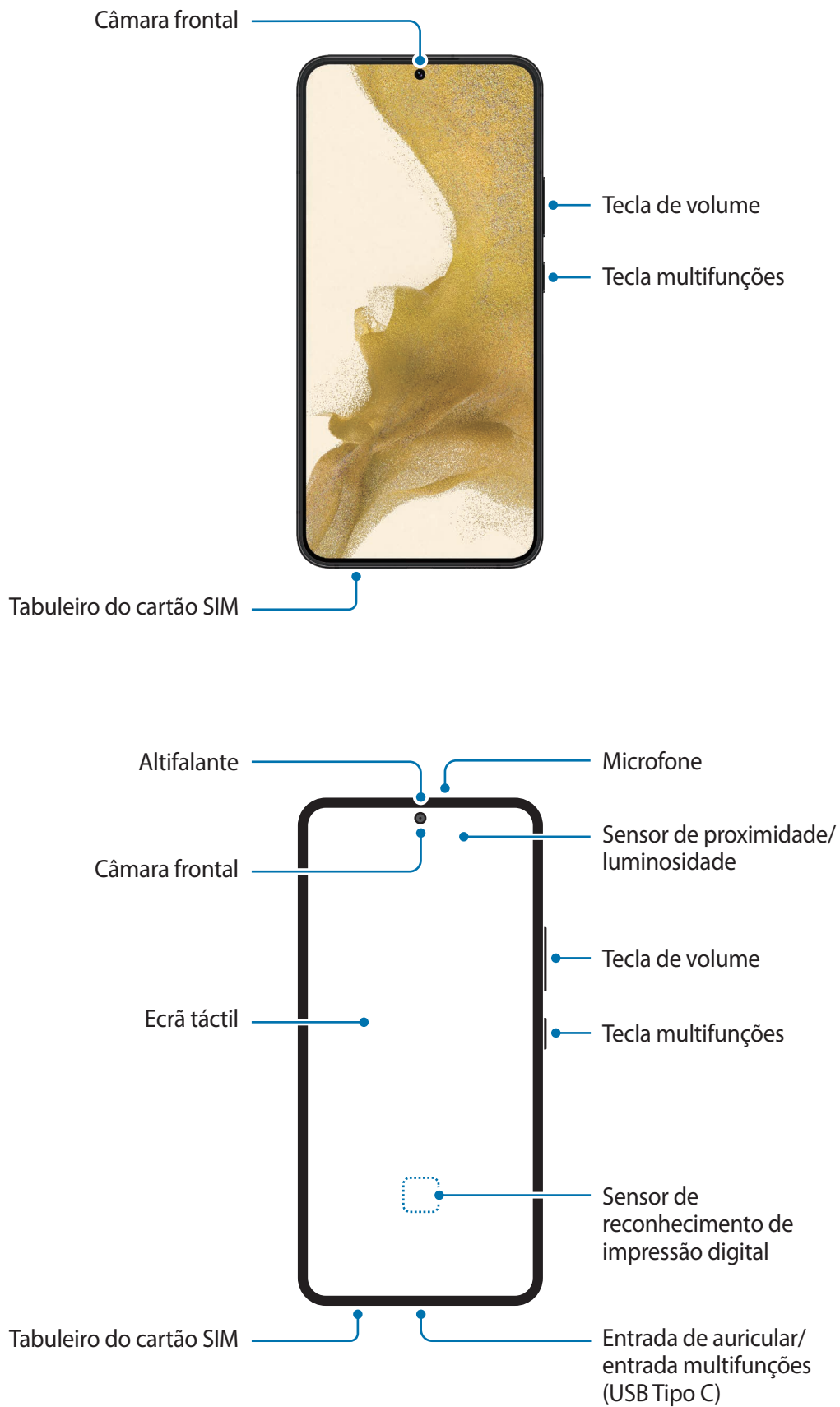

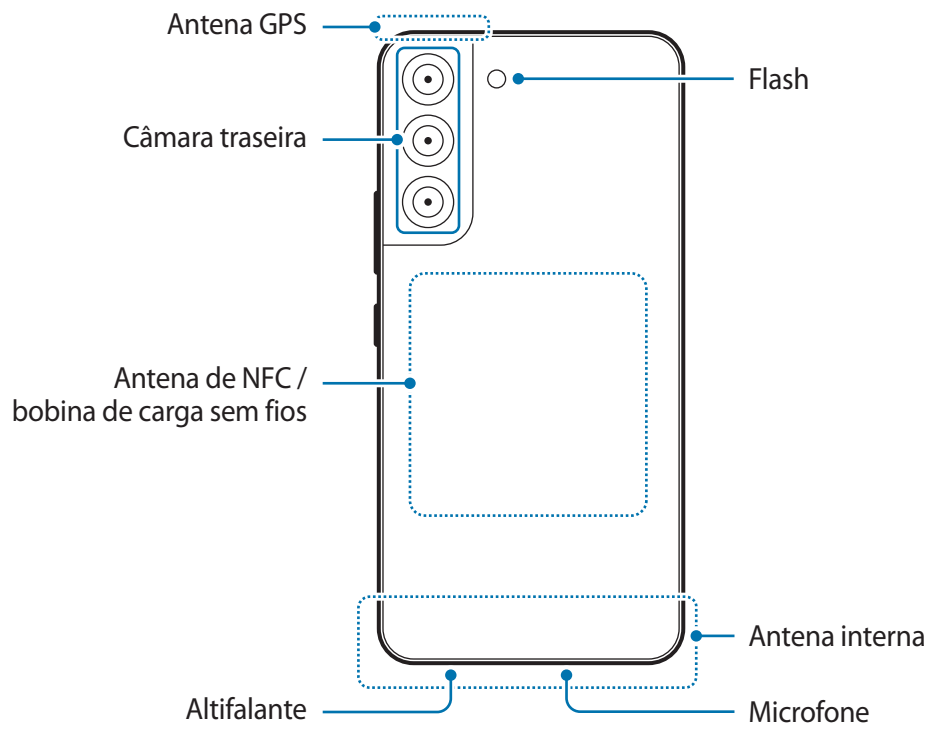



- Ao utilizar os altifalantes, como por exemplo ao reproduzir ficheiros multimédia ou ao utilizar o altifalante, não coloque o dispositivo demasiado próximo dos ouvidos.
- Tenha cuidado para não expor a objetiva da câmara a uma fonte de luz forte, como luz solar direta. Se a objetiva da câmara for exposta a uma fonte de luz forte, como luz solar direta, o sensor de imagem da câmara poderá ficar danificado. Um sensor de imagem danificado é irreparável e causará pontos ou manchas nas fotografias.
- Se utilizar o dispositivo com o respetivo corpo em acrílico ou vidro partido, pode existir o risco de ferimento. Utilize o dispositivo apenas após este ter sido reparado num Centro de Assistência Samsung.
- Se pó ou materiais estranhos entrarem no microfone, no altifalante ou no recetor acústico, o dispositivo pode ficar sem som ou determinadas funcionalidades podem não funcionar. Se tentar remover o pó ou os materiais estranhos com um objeto afiado, o dispositivo pode ficar danificado e a aparência pode ser alterada.



- Problemas de conexão e bateria viciada podem ocorrer nas situações seguintes:
  - Se colocar autocolantes metálicos na zona da antena do dispositivo
  - Se colocar uma capa no dispositivo feita de material metálico
  - Se cobrir a zona da antena do dispositivo com as suas mãos ou outros objetos enquanto utiliza certas funções, tais como, chamadas e ligação de dados móveis
- Se a área em redor da câmara traseira estiver coberta com acessórios, tais como protetores de ecrã ou autocolantes, poderão ocorrer ruídos indesejados durante as chamadas e a reprodução de multimédia.
- Não cubra a área do sensor de proximidade/luminosidade com acessórios, tais como autocolantes ou uma capa. Ao fazê-lo, poderá causar um funcionamento incorreto do sensor.
- Durante as chamadas, a luz presente na parte superior do dispositivo pode piscar, devido ao funcionamento do sensor de proximidade.
- As cores no ecrã lateral podem ser diferentes dependendo da posição de visualização.  
(Galaxy S22 Ultra)



## Teclado físico

Tecla	Função
Tecla multifunções	<ul style="list-style-type: none"> <li>Quando o dispositivo está desligado, prima sem soltar para o ligar.</li> <li>Prima para ligar ou bloquear o ecrã.</li> <li>Prima sem soltar para começar uma conversa com a Bixby. Consulte <a href="#">Utilizar a Bixby</a> para obter mais informações.</li> <li>Prima duas vezes ou prima sem soltar para iniciar a aplicação ou a funcionalidade definida.</li> </ul>
Tecla multifunções + tecla de baixar volume	<ul style="list-style-type: none"> <li>Prima em simultâneo para efetuar uma captura de ecrã.</li> <li>Prima sem soltar em simultâneo para desligar o dispositivo.</li> </ul>

## Definir a tecla multifunções

Selecione uma aplicação ou uma funcionalidade para iniciar premindo a tecla multifunções duas vezes ou premindo-a sem soltar.

Inicie a aplicação **Definições**, toque em **Funções avançadas** → **Tecla lateral** e, em seguida, selecione uma opção.

## Teclas

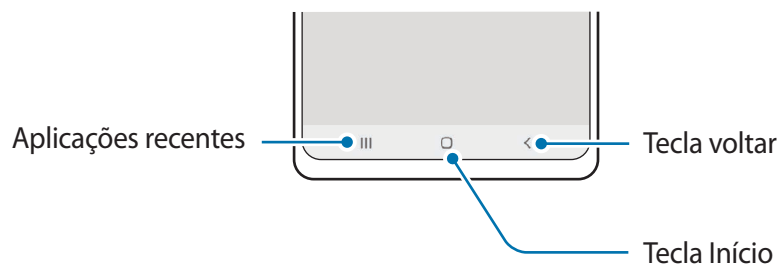

Quando ligar o ecrã, as teclas irão aparecer no fundo do ecrã. Consulte [Barra de navegação \(teclas\)](#) para obter mais informações.

## Carregar a bateria

Carregue a bateria antes de utilizá-la pela primeira vez ou quando não for utilizada por longos períodos de tempo.

### Carregamento por cabo

Ligue o cabo USB ao carregador e ligue o cabo à entrada multifunções do dispositivo para carregar a bateria. Depois de o carregamento estar concluído, desligue o carregador do dispositivo.

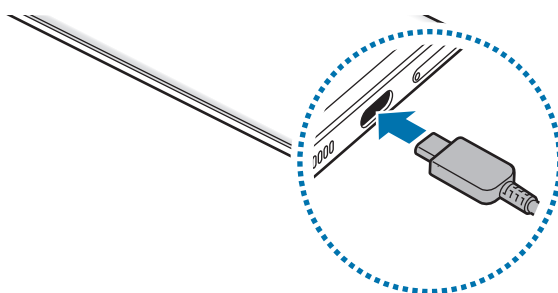

### Carregamento sem fios

O dispositivo tem uma bobina de carga sem fios embutida. Pode carregar a bateria utilizando o carregador sem fios (vendido em separado).

Coloque o centro da parte traseira do dispositivo no centro do carregador sem fios para carregar a bateria. Depois de o carregamento estar concluído, retire o dispositivo do carregador sem fios.

O tempo de carregamento previsto irá surgir no painel de notificações. O tempo de carregamento efetivo pode variar dependendo das condições de carga. O carregamento sem fios pode não funcionar corretamente dependendo do tipo de acessório ou capa. Para um carregamento sem fios estável, recomenda-se que remova a capa ou o acessório do dispositivo.

#### **Precauções para o carregamento sem fios**

Se não seguir as precauções abaixo, o dispositivo pode não carregar devidamente, pode sobreaquecer ou tanto o dispositivo como eventuais cartões podem ser danificados.

- Não coloque o dispositivo no carregador sem fios com um cartão de crédito ou com um cartão de identificação por radiofrequência (RFID), por exemplo, um cartão de transportes ou um cartão-chave, colocado entre a parte de trás do dispositivo e a capa.
- Não coloque o dispositivo no carregador sem fios quando materiais condutores, como objetos de metal e ímanes, estiverem colocados entre o dispositivo e o carregador sem fios.



- Se utilizar um carregador sem fios em áreas com sinal de rede fraco, poderá perder a receção de rede.
- Utilize carregadores sem fios aprovados pela Samsung. Se utilizar outros carregadores sem fios, a bateria poderá não carregar adequadamente.



## Carregamento rápido

Inicie a aplicação **Definições**, toque em **Manutenção dispositivo e bateria** → **Bateria** → **Mais definições de bateria** e, depois, ative a funcionalidade pretendida.

- **Carregamento rápido:** para utilizar a funcionalidade de carregamento rápido, utilize um carregador de bateria compatível com o carregamento rápido adaptativo.
  - **Carregamento super rápido:** para utilizar a funcionalidade de carregamento super rápido, utilize um carregador USB PD (Power Delivery) compatível com o carregamento super rápido.
  - **Carregador s/ fios rápido:** para utilizar esta funcionalidade, utilize um carregador e componentes compatíveis com a funcionalidade de carregamento rápido sem fios.
- 
- Pode carregar a bateria mais rapidamente enquanto o dispositivo ou o ecrã estão desligados.
  - Se o carregador sem fios tiver uma ventoinha interna, esta poderá produzir ruído durante o carregamento rápido sem fios. Adicione uma rotina para configurar a desativação automática da funcionalidade de carregamento rápido sem fios à hora predefinida com o **Bixby Routines**. Quando a funcionalidade de carregamento rápido sem fios se desliga, o ruído da ventoinha do carregador e a luz indicadora serão reduzidos.

## Partilha de energia sem fios

Pode carregar outro dispositivo com a bateria do seu dispositivo. Pode carregar outro dispositivo mesmo enquanto carrega o seu dispositivo. A funcionalidade de partilha de energia sem fios pode não funcionar corretamente consoante os tipos de acessórios ou a capa utilizados. Recomenda-se que remova todos os acessórios e a capa que está a utilizar antes de utilizar esta funcionalidade.

- 1 Abra o painel de notificações, deslize o dedo para baixo e toque em  (**Partilha de energia sem fios**) para a ativar. Caso não consiga encontrar a  (**Partilha de energia sem fios**) no painel instantâneo, toque em  e arraste a tecla para a adicionar.
- 2 Coloque o outro dispositivo no centro do seu dispositivo, com as partes traseiras viradas uma para a outra.

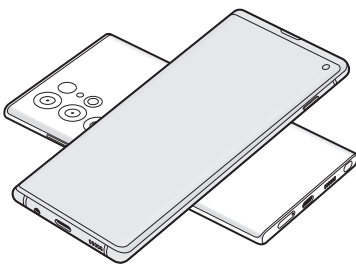

Smartphone

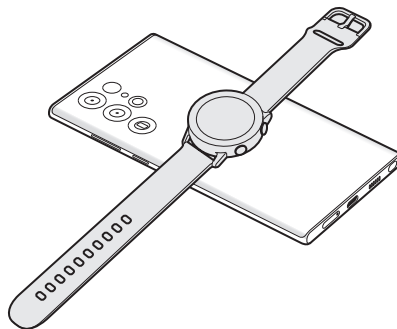

Galaxy Watch

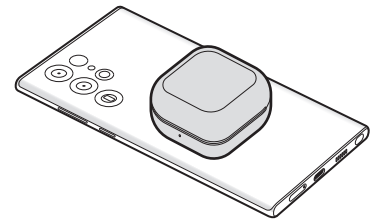

Galaxy Buds

- 3 Quando o carregamento terminar, desligue o outro dispositivo do seu dispositivo.



Não utilize auriculares enquanto partilha energia. Ao fazê-lo poderá afetar os dispositivos próximos.



- A localização da bobina de carga sem fios pode variar consoante o modelo do dispositivo. Ajuste os dispositivos para se ligarem entre si corretamente.
- Algumas funcionalidades não estão disponíveis durante a partilha de energia.
- Apenas os dispositivos que suportam a funcionalidade de carregamento sem fios podem ser carregados com esta funcionalidade. Alguns dispositivos podem não ser carregados. Para ver os dispositivos compatíveis com a funcionalidade de partilha de energia sem fios, visite o website da Samsung.
- Para carregar corretamente, não mova nem utilize os dispositivos durante o carregamento.
- A energia carregada para o outro dispositivo pode ser inferior à quantidade que o seu dispositivo partilha com o mesmo.
- Se carregar o outro dispositivo enquanto carrega o seu dispositivo, a velocidade de carregamento pode diminuir ou o dispositivo pode não carregar corretamente dependendo do tipo de carregador.
- A velocidade ou eficiência de carregamento pode variar consoante a condição do dispositivo ou o ambiente envolvente.

## Definir o limite para a partilha de energia

Pode configurar o dispositivo para interromper a partilha de energia quando a energia restante da bateria ficar abaixo de um determinado nível.



Inicie a aplicação **Definições**, toque em **Manutenção dispositivo e bateria** → **Bateria** → **Partilha de energia sem fios** → **Limite da bateria** e, em seguida, defina o limite.

## Reduzir o consumo da bateria

O seu dispositivo dispõe de várias opções que o ajudam a economizar a energia da bateria.

- Otimize o dispositivo utilizando a funcionalidade de manutenção do dispositivo.
- Quando não estiver a utilizar o dispositivo, prima a tecla multifunções para desligar o ecrã.
- Ative o modo de economia de energia.
- Feche as aplicações desnecessárias.
- Desative a funcionalidade Bluetooth quando não a utilizar.
- Desative a sincronização automática das aplicações que precisam de ser sincronizadas.
- Reduza a duração da luz de fundo.
- Diminua o brilho do ecrã.

## Dicas de carregamento da bateria e cuidados

-  Utilize apenas baterias, carregadores e cabos aprovados pela Samsung que tenham sido especificamente concebidos para o dispositivo. A utilização de baterias e carregadores e cabos incompatíveis pode causar ferimentos graves ou danificar o seu dispositivo.
- 
  - A ligação incorreta do carregador pode causar danos graves no dispositivo. Todos os danos causados por utilização incorreta não estão cobertos pela garantia.
  - Utilize apenas o cabo USB Tipo C fornecido com o dispositivo. O dispositivo poderá ficar danificado se utilizar um cabo micro USB.
  - Se carregar o dispositivo e a entrada multifunções estiver molhada, o dispositivo pode danificar-se. Seque cuidadosamente a entrada multifunções antes de carregar o dispositivo.
- 
  - Para economizar energia, desligue o carregador da tomada quando este não estiver a ser utilizado. O carregador não possui um interruptor ligar/desligar, pelo que deve desligá-lo da tomada elétrica quando não estiver a ser utilizado, de maneira a poupar energia. O carregador deve ficar próximo da tomada elétrica e deve estar acessível enquanto está a carregar.
  - Quando utilizar um carregador, recomenda-se que utilize um carregador com ou sem fios aprovado que garanta o desempenho de carregamento.
  - Se a bateria estiver totalmente descarregada, não é possível ligar imediatamente o dispositivo quando o ligar ao carregador. Deixe a bateria recarregar alguns minutos antes de ligar o dispositivo.
  - Se utilizar várias aplicações em simultâneo, aplicações de rede ou aplicações que requeiram uma ligação a outro dispositivo, a bateria esgotar-se-á rapidamente. Para evitar que se desligue durante a transferência de dados, utilize estas aplicações sempre depois de carregar totalmente a bateria.
  - Utilizar outra fonte de energia que não o carregador, tal como um computador, pode originar uma velocidade de carregamento mais lenta devido à corrente elétrica ser mais fraca.
  - Pode utilizar o dispositivo enquanto este estiver a ser carregado, no entanto, poderá demorar mais tempo para carregar a bateria.
  - É possível que o ecrã táctil não funcione caso a alimentação recebida pelo dispositivo durante o carregamento seja instável. Se isto acontecer, desligue o carregador do dispositivo.
  - Enquanto carrega, é possível que o dispositivo e o carregador aqueçam. Esta situação é normal e não deverá afetar a vida útil do dispositivo nem o seu desempenho. Caso a bateria aqueça mais do que o normal, o carregador poderá deixar de carregar.
  - Caso o dispositivo não esteja a carregar adequadamente, leve o carregador e o dispositivo a um Centro de Assistência Samsung.

## Cartão Nano-SIM e eSIM

Coloque o cartão SIM ou USIM fornecido pela operadora.

Para ter dois números de telemóvel ou operadoras num único dispositivo, ative o eSIM ou introduza dois cartões SIM. Ao contrário de um cartão Nano-SIM físico, um eSIM é um SIM digital integrado. A utilização do cartão nano-SIM e do eSIM pode resultar em velocidades de transferência de dados mais lentas em algumas zonas.



- Dependendo da região, operadora ou modelo, o eSIM poderá não estar disponível.
- Alguns serviços que requerem uma ligação de rede poderão não estar disponíveis dependendo da sua operadora.

## Colocar o cartão SIM ou USIM

► Galaxy S22 Ultra:

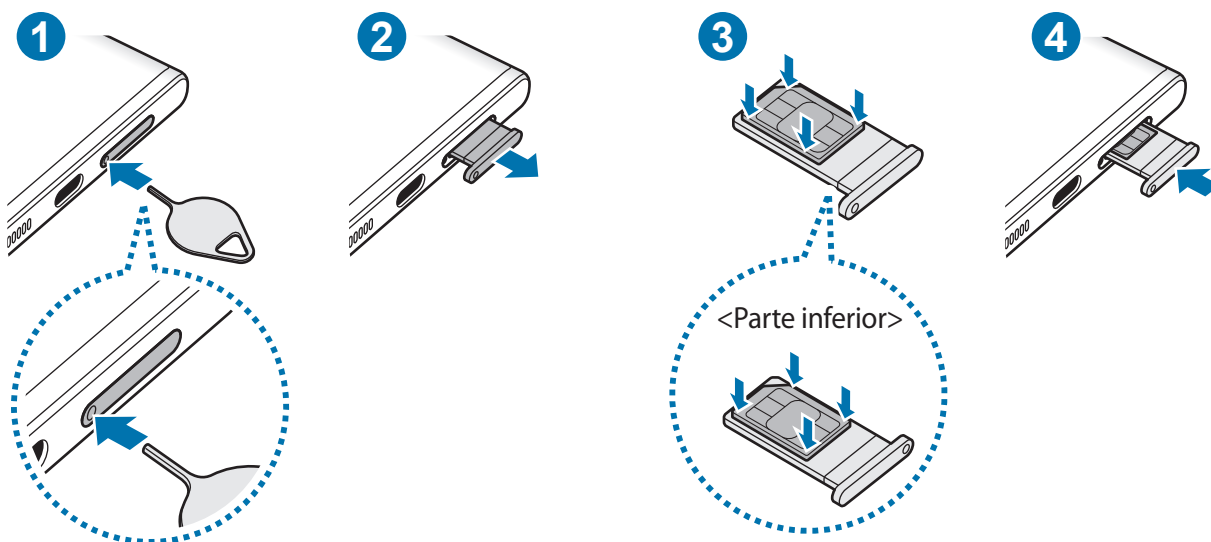

► Galaxy S22+, Galaxy S22:

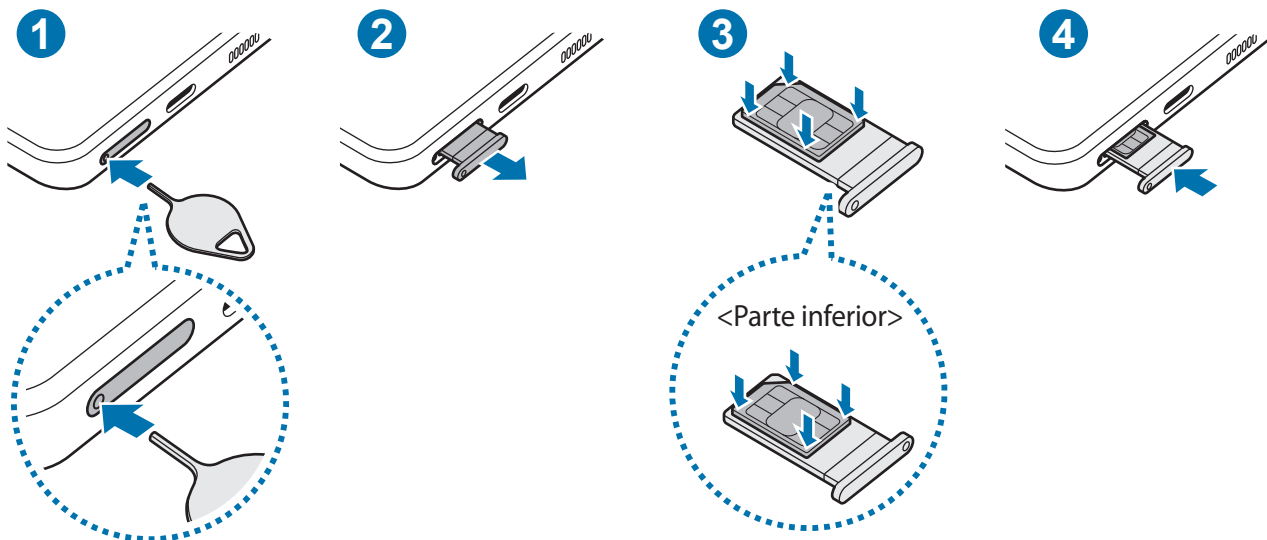

- 1 Insira o clipe de ejeção no orifício do tabuleiro para soltar o tabuleiro.
- 2 Retire o tabuleiro cuidadosamente da respetiva ranhura.
- 3 Coloque o cartão SIM ou USIM no tabuleiro com os contactos dourados virados para cima e encaixe-o, pressionando-o cuidadosamente.
- 4 Volte a inserir o tabuleiro na respetiva ranhura.

- ❗ • Insira o clipe de ejeção no **orifício do tabuleiro** para remover o tabuleiro.
- Utilize apenas um cartão Nano-SIM.
- Não perca nem deixe ninguém utilizar o seu cartão SIM ou USIM. A Samsung não é responsável por danos ou inconvenientes causados pela perda ou roubo dos cartões.
- Certifique-se de que o clipe de ejeção é inserido em posição perpendicular ao orifício. Caso contrário, poderá danificar o dispositivo.
- Se o cartão não estiver fixo com segurança no tabuleiro, o cartão SIM poderá sair ou cair do tabuleiro.
- Se colocar o tabuleiro no dispositivo, com o tabuleiro molhado, o seu dispositivo poderá ficar danificado. Certifique-se sempre de que o tabuleiro está seco.
- Insira completamente o tabuleiro na ranhura de modo a evitar que entrem líquidos no dispositivo.



## Ativar um eSIM

Inicie a aplicação **Definições** e toque em **Ligações** → **Gestor de cartão SIM** → **Adicionar plano móvel**. Quando um plano de dados móveis for encontrado, siga as instruções apresentadas no ecrã para ativar o eSIM.

Se a sua operadora lhe fornecer um código QR, inicie a aplicação **Definições**, toque em **Ligações** → **Gestor de cartão SIM** → **Adicionar plano móvel** → **Digitalizar código QR do operador** e, em seguida, leia o código QR.

## Gestor de cartão SIM

Inicie a aplicação **Definições** e toque em **Ligações** → **Gestor de cartão SIM**.

- **Cartões SIM:** ative o cartão SIM para o utilizar e personalize as definições do cartão SIM.
- **eSIMs:** ative o eSIM.
- **Cartão SIM preferido:** se forem ativados dois cartões, selecione os cartões SIM que pretende utilizar para algumas funcionalidades, como chamadas de voz.
- **Mudança de dados automática:** configure o dispositivo para utilizar outro cartão SIM para os serviços de dados se não for possível ligar o cartão SIM preferido à rede.
- **Mais definições do cartão SIM:** personalize as definições do eSIM ou das chamadas.

## Ligar e desligar o dispositivo

 Respeite todos os avisos e informações dadas por pessoal autorizado quando se encontrar em áreas onde o uso de dispositivos sem fios é restrito, tal como aviões e hospitais.

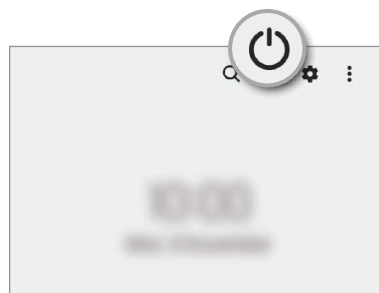
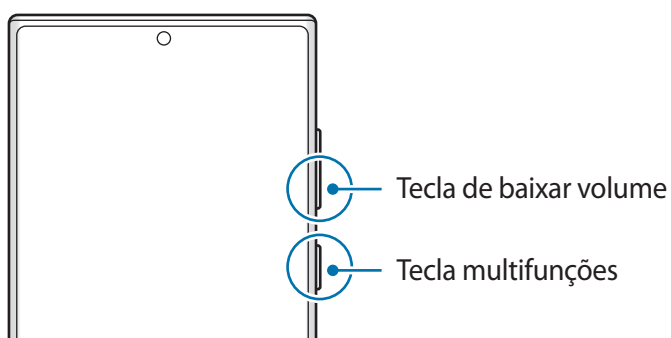

### Ligar o dispositivo

Prima sem soltar a tecla multifunções durante alguns segundos para ligar o dispositivo.

## Desligar o dispositivo

- 1 Para desligar o dispositivo, prima sem soltar a tecla multifunções e a tecla de baixar volume ao mesmo tempo. Em alternativa, abra o painel de notificações, deslize o dedo para baixo e, em seguida, toque em .
- 2 Toque em **Desligar**.  
Para reiniciar o dispositivo, toque em **Reiniciar**.

 Pode definir que o dispositivo se desligue quando prime sem soltar a tecla multifunções. Inicie a aplicação de **Definições**, toque em **Funções avançadas** → **Tecla lateral**, e, de seguida, toque no **Menu Desligar** abaixo de **Premir sem soltar**.

## Reinício forçado

Se o dispositivo bloquear ou deixar de responder, prima sem soltar a tecla multifunções e, ao mesmo tempo, a tecla de baixar volume durante mais de 7 segundos de modo a reiniciá-lo.

## Modo de emergência

Pode alterar o dispositivo para o modo de emergência para reduzir o consumo de bateria. Algumas aplicações e funções serão restringidas. No modo de emergência, pode efetuar uma chamada de emergência, enviar a informação da sua localização atual para outras pessoas, soar um alarme de emergência e mais.

Para ativar o modo de emergência, prima sem soltar a tecla multifunções e a tecla de baixar volume em simultâneo e, em seguida, toque em **Modo de emergência**. Em alternativa, abra o painel de notificações, deslize o dedo para baixo e, em seguida, toque em  → **Modo de emergência**.

Para desativar o modo de emergência, toque em  → **Desligar Modo de emergência**.

 O tempo de utilização restante mostra o tempo restante antes da energia da bateria se esgotar. O tempo de utilização pode variar dependendo das definições do seu dispositivo e das condições de funcionamento.

## Configuração inicial

Quando ligar o dispositivo pela primeira vez ou depois de repor os dados de origem, siga as instruções no ecrã para configurar o dispositivo.

 Caso não se consiga ligar a uma rede Wi-Fi, poderá não conseguir configurar algumas funcionalidades do dispositivo durante a configuração inicial.

## Conta Samsung

A sua conta Samsung é uma conta de serviço integrado que lhe permite usar uma variedade de serviços Samsung fornecidos por dispositivos móveis, TV e pela página web da Samsung.

Para verificar a lista de serviços que podem ser usados com a sua conta Samsung, visite [account.samsung.com](http://account.samsung.com)

- 1 Inicie a aplicação **Definições** e toque em **Samsung account**.  
Em alternativa, inicie a aplicação **Definições** e toque em **Contas e cópia de segurança** → **Gerir contas** → **Adicionar conta** → **Samsung account**.
- 2 Se já possui uma conta Samsung, inicie sessão na mesma.
  - Se pretender iniciar sessão com a conta Google, selecione **Continuar com Google**.
  - No caso de não ter uma conta Samsung, toque em **Criar conta**.

### Localizar o seu ID e repor a palavra-passe

Caso se esqueça do ID ou da palavra-passe da sua conta Samsung, toque em **Localizar ID** ou **Esqueceu a palavra-passe?** no ecrã de início de sessão da conta Samsung. Pode encontrar o seu ID ou repor a sua palavra-passe depois de introduzir os dados necessários.

### Terminar sessão na sua conta Samsung

Quando termina sessão na sua conta Samsung, os seus dados, como os contactos ou eventos, também serão removidos do dispositivo.

- 1 Inicie a aplicação **Definições** e toque em **Contas e cópia de segurança** → **Gerir contas**.
- 2 Toque em **Samsung account** → **O meu perfil** e, depois, toque em **Terminar sessão** na parte inferior do ecrã.
- 3 Toque em **Terminar sessão**, introduza a palavra-passe da sua conta Samsung e, em seguida, toque em **OK**.

## Transferir dados do seu dispositivo anterior (Smart Switch)



Pode utilizar o Smart Switch para transferir dados do seu dispositivo anterior para o seu novo dispositivo. Inicie a aplicação **Definições** e toque em **Contas e cópia de segurança** → **Trazer dados do dispositivo antigo**.



- Esta funcionalidade poderá não ser suportada em alguns dispositivos ou computadores.
- São aplicadas limitações. Visite [www.samsung.com/smartswitch](http://www.samsung.com/smartswitch) para mais informação. Copyright é um assunto muito sério para a Samsung. Transfira apenas o conteúdo sobre o qual é detentor ou tem o direito de transferir.

### Transferir dados através de um cabo USB

Pode ligar o seu dispositivo anterior ao seu dispositivo através do cabo USB para transferir dados de forma fácil e rápida.

- 1 Ligue o seu dispositivo e o dispositivo anterior através do cabo USB do seu dispositivo.  
Pode ser necessário um conector USB dependendo do dispositivo anterior.
  - 2 Quando surgir a janela pop-up de seleção de aplicação, toque em **Smart Switch** → **Receber dados**.
  - 3 No dispositivo anterior, toque em **Permitir**.  
No caso de não ter a aplicação, transfira-a da **Galaxy Store** ou **Play Store**.  
O seu dispositivo irá reconhecer o dispositivo anterior e irá surgir uma lista dos dados que poderá transferir.
  - 4 No seu dispositivo, selecione uma opção que queira, toque em **Seguinte** e, em seguida, siga as instruções no ecrã para transferir dados.
-  Não desligue o cabo USB do dispositivo enquanto está a transferir ficheiros. Ao fazê-lo, poderá perder dados ou danificar o dispositivo.
-  A transferência de dados aumenta o consumo da energia da bateria do dispositivo. Certifique-se de que o dispositivo está suficientemente carregado antes de transferir dados. Se a energia da bateria estiver baixa, a transferência de dados poderá ser interrompida.

## Transferir sem fios

Transfira dados do seu dispositivo anterior para o seu dispositivo sem fios através do Wi-Fi Direct.

- 1 No dispositivo anterior, inicie o **Smart Switch**.  
No caso de não ter a aplicação, transfira-a da **Galaxy Store** ou **Play Store**.
- 2 No seu dispositivo, inicie a aplicação **Definições** e toque em **Contas e cópia de segurança** → **Trazer dados do dispositivo antigo**.
- 3 Coloque os dispositivos próximos um do outro.
- 4 No dispositivo anterior, toque em **Enviar dados** → **Sem fios**.
- 5 No seu dispositivo, toque em **Receber dados**, selecione o sistema operativo do seu dispositivo anterior e, em seguida toque em **Sem fios**.
- 6 No dispositivo anterior, toque em **Permitir**.
- 7 No seu dispositivo, selecione uma opção que queira, toque em **Seguinte** e, em seguida, siga as instruções no ecrã para transferir dados.

## Transferir dados de cópia de segurança de um computador

Transfira dados entre o seu dispositivo e um computador. Tem de transferir a aplicação da versão de computador do Smart Switch acedendo a [www.samsung.com/smartswitch](http://www.samsung.com/smartswitch). Crie cópias de segurança do seu dispositivo anterior num computador e importe os dados para o seu dispositivo.

- 1 No computador, visite [www.samsung.com/smartswitch](http://www.samsung.com/smartswitch) para transferir o Smart Switch.
- 2 No computador, inicie o Smart Switch.  
 Se o seu dispositivo anterior não é da marca Samsung, crie uma cópia de segurança dos dados num computador utilizando um programa fornecido pelo fabricante do dispositivo. Depois, avance para o quinto passo.
- 3 Ligue o seu dispositivo anterior ao computador utilizando um cabo USB do dispositivo.
- 4 No computador, siga as instruções que aparecem no ecrã para fazer a cópia de segurança dos dados do dispositivo.  
Depois, desligue o seu dispositivo anterior do computador.
- 5 Ligue o seu dispositivo ao computador utilizando o cabo USB.
- 6 No computador, siga as instruções que aparecem no ecrã para transferir os dados para o seu dispositivo.

## Compreender o ecrã

### Controlar o ecrã táctil

#### Tocar

Toque no ecrã.

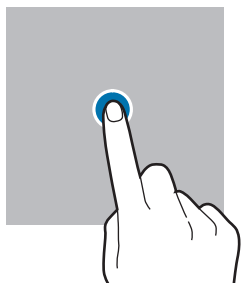

#### Tocar sem soltar

Toque sem soltar no ecrã durante, aproximadamente, dois segundos.

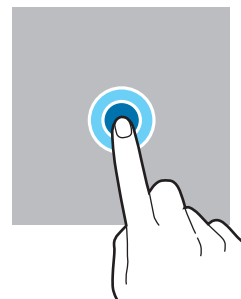

#### Arrastar

Toque num item sem soltar e arraste-o para a localização alvo.

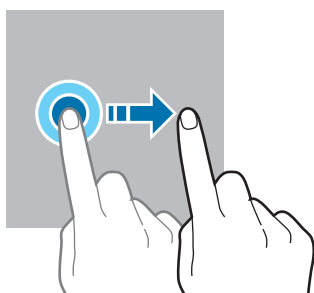

#### Toque duplo

Toque duas vezes no ecrã.

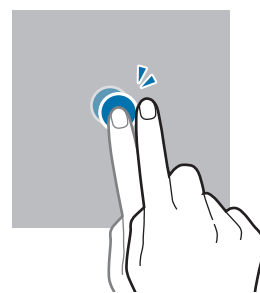

#### Deslizar

Deslize para cima, para baixo, para a esquerda ou para a direita.

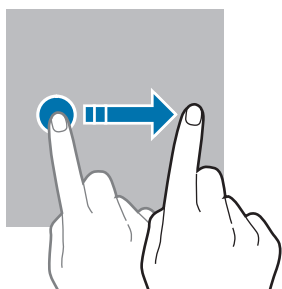

#### Afastar e juntar

Afaste dois dedos ou aproxime-os no ecrã.

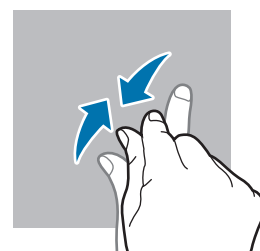

- ⚠ Não permita que o ecrã táctil estabeleça contacto com outros dispositivos eletrónicos. Descargas electrostáticas poderão causar mau funcionamento do ecrã táctil.
  - Para evitar danificar o ecrã táctil, não lhe toque com nenhum objeto afiado, nem exerça demasiada pressão com os seus dedos.
  - Recomenda-se que não utilize gráficos fixos na totalidade ou em parte do ecrã táctil por longos períodos de tempo. Ao fazê-lo, poderá criar sobreposição de imagens (queimadura do ecrã) ou imagens fantasma.
- 📱 O dispositivo poderá não reconhecer as introduções de toque muito perto das margens do ecrã, pois estão fora da área de introdução de toque.

## Barra de navegação (teclas)

Quando ligar o ecrã, as teclas virtuais irão aparecer na barra de navegação no fundo do ecrã. As teclas virtuais estão predefinidas para a tecla Aplicações recentes, tecla Início e tecla voltar. As funções das teclas podem variar consoante a aplicação que estiver a ser utilizada ou o ambiente de utilização.

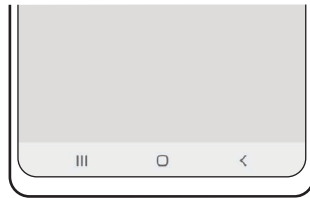

Tecla		Função
	Aplicações recentes	<ul style="list-style-type: none"> <li>• Toque para abrir a lista de aplicações recentes.</li> </ul>
○	Início	<ul style="list-style-type: none"> <li>• Toque para voltar para o ecrã Principal.</li> <li>• Toque sem soltar para iniciar a aplicação <b>Assistente Google</b>.</li> </ul>
<	Voltar	<ul style="list-style-type: none"> <li>• Toque para voltar para o ecrã anterior.</li> </ul>

## Ocultar a barra de navegação

Para ver ficheiros ou utilizar aplicações num ecrã maior, oculte a barra de navegação.

Inicie a aplicação **Definições**, toque em **Visor** → **Barra de navegação** e, em seguida, toque em **Gestos de deslizar** em **Tipo de navegação**. A barra de navegação é ocultada e as sugestões de gestos aparecem. Toque em **Mais opções** e selecione a opção que pretende.



Deslizar a partir da margem inferior



Deslizar a partir das margens laterais e inferior

Se pretender ocultar as sugestões de gestos no fundo do ecrã, toque no interruptor **Sugestão de gestos** para as desativar.

## Ecrã Principal e ecrã de Aplicações

O ecrã Principal é o ponto de partida para aceder a todas as funções do dispositivo. Exibe widgets e atalhos para aplicações e outros itens.

O ecrã de Aplicações mostra ícones de todas as aplicações, incluindo as novas aplicações instaladas.

### Alternar entre o ecrã Principal e o ecrã de Aplicações

No ecrã Principal, deslize para cima para abrir o ecrã de Aplicações.

Para voltar ao ecrã Principal, deslize para cima ou para baixo no ecrã de Aplicações. Em alternativa, toque na tecla Início ou na tecla voltar.

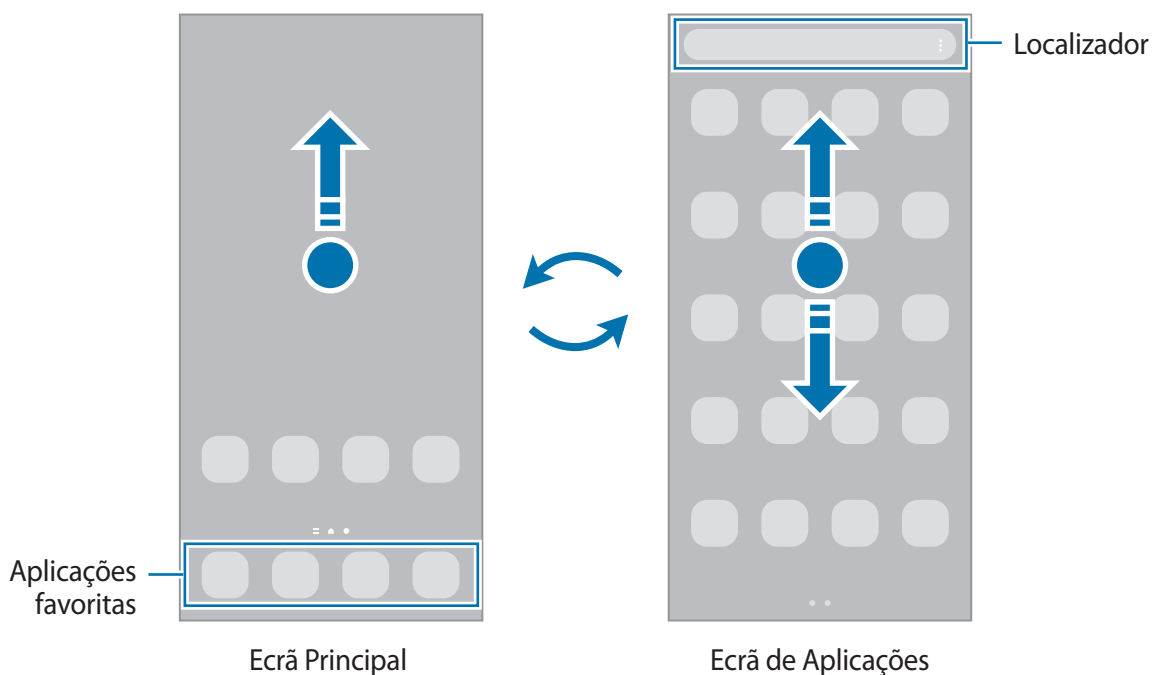



Caso adicione a tecla Aplicações no ecrã Principal, pode abrir o ecrã de Aplicações tocando nessa tecla. No ecrã Principal, toque sem soltar numa zona vazia, toque em **Definições** e, em seguida, toque no interruptor **Mostrar botão do ecrã Aplicações no Ecrã inicial** para o ativar. A tecla Aplicações será adicionada à parte inferior do ecrã Principal.





## Editar o ecrã Principal

No ecrã Principal, toque sem soltar numa área vazia ou junte os seus dedos para aceder às opções de edição. Pode definir o fundo, adicionar widgets e muito mais. Também pode adicionar, eliminar ou reordenar os painéis do ecrã Principal.

- Adicionar painéis: deslize para a esquerda e, em seguida, toque em .
- Mover painéis: toque sem soltar na pré-visualização de um painel e, em seguida, arraste-o para uma nova localização.
- Eliminar painéis: toque em  no painel.

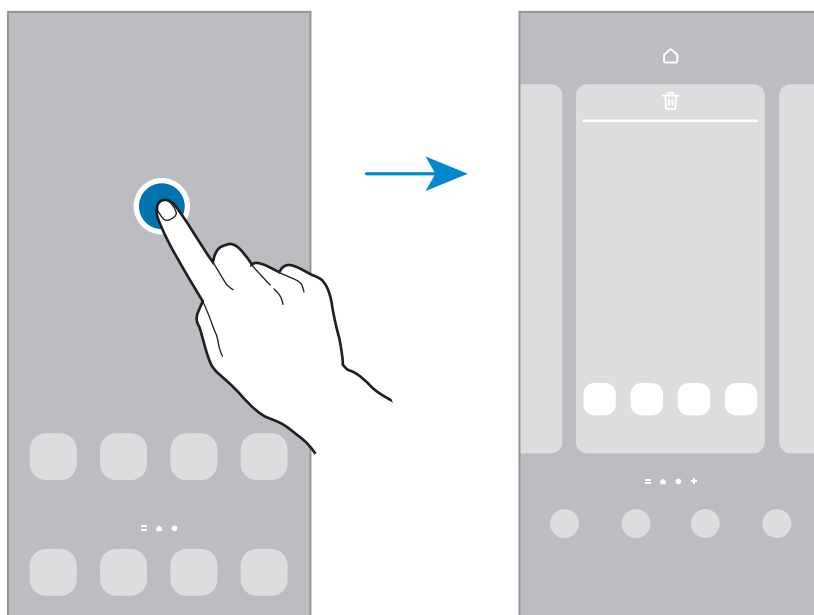

- **Fundo e estilo:** altere as definições do fundo do ecrã Principal e do ecrã bloqueado.
- **Temas:** altere o tema do dispositivo. Elementos visuais do interface, tais como cores, ícones e fundos irão ser modificados dependendo do tema selecionado.
- **Widgets:** os widgets são pequenas aplicações que iniciam funções de aplicações específicas para fornecer informações e acesso adequado ao seu ecrã Principal. Selecione um widget e toque em **Adicionar**. O widget será adicionado ao ecrã Principal.
- **Definições:** configure as definições do ecrã Principal, como o esquema do ecrã.

## Exibir todas as aplicações no ecrã Principal

Sem utilizar um ecrã de Aplicações separado, pode definir o dispositivo para exibir todas as aplicações no ecrã Principal. No ecrã Principal, toque sem soltar numa zona vazia e, em seguida, toque em **Definições** → **Esquema do Ecrã principal** → **Apenas Ecrã principal** → **Aplicar**.

Pode agora aceder a todas as suas aplicações ao deslizar o dedo para a esquerda no ecrã Principal.

## Iniciar o Finder

Procure rapidamente conteúdo no dispositivo.

- 1 No ecrã de Aplicações, toque em **Procurar**. Em alternativa, abra o painel de notificações, deslize o dedo para baixo e, em seguida, toque em **Q**.
- 2 Introduza a palavra-chave.  
A pesquisa inclui as aplicações e conteúdos existentes no dispositivo.  
Se tocar em **Q** no teclado, pode procurar mais conteúdo.

## Mover itens

Toque num item sem soltar e, em seguida, arraste-o para uma nova localização. Para mover o item para outro painel, arraste-o para o lado do ecrã.

Para adicionar um atalho para uma aplicação no ecrã Principal, toque sem soltar num item no ecrã de Aplicações e, em seguida, toque em **Adic. ao Ecrã prin.** Irá ser adicionado um atalho para a aplicação no ecrã Principal.

Pode também mover aplicações utilizadas frequentemente para a área de atalhos na parte inferior do ecrã Principal.

## Criar pastas

Crie pastas e agrupe aplicações semelhantes para aceder e iniciar aplicações rapidamente.

No ecrã Principal ou no ecrã de Aplicações, toque sem soltar numa aplicação e arraste-a sobre outra aplicação.

Uma nova pasta contendo as aplicações selecionadas será criada. Toque em **Nome da pasta** e introduza um nome para a pasta.

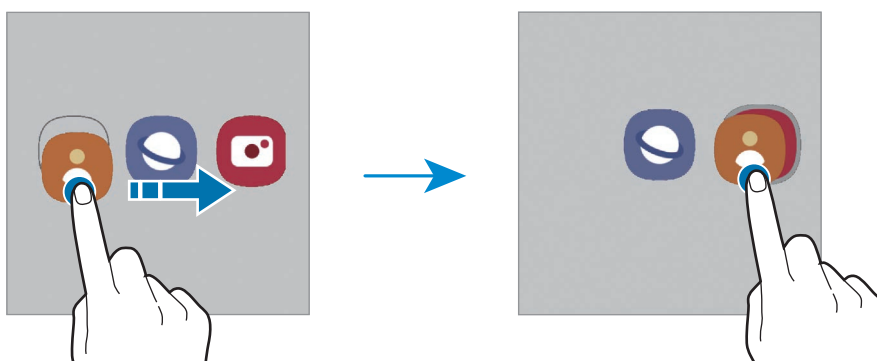

- **Adicionar mais aplicações**

Toque em **+** na pasta. Assinale as aplicações a adicionar e toque em **Concluir**. Pode, também, adicionar uma aplicação ao arrastá-la para a pasta.

- **Mover aplicações de uma pasta**

Toque sem soltar numa aplicação para arrastá-la para uma nova localização.

- **Eliminar uma pasta**

Toque sem soltar numa pasta e, em seguida, toque em **Eliminar pasta**. Só a pasta será eliminada. As aplicações da pasta serão deslocadas para o ecrã de Aplicações.

## Painel lateral

Pode aceder rapidamente às suas aplicações e funcionalidades favoritas a partir dos vários painéis laterais.

Arraste a alça do Ecrã lateral na direção do centro do ecrã.

Se a alça do painel lateral não estiver visível, inicie a aplicação **Definições**, toque em **Visor** e, em seguida, toque no interruptor **Painéis laterais** para o ativar.

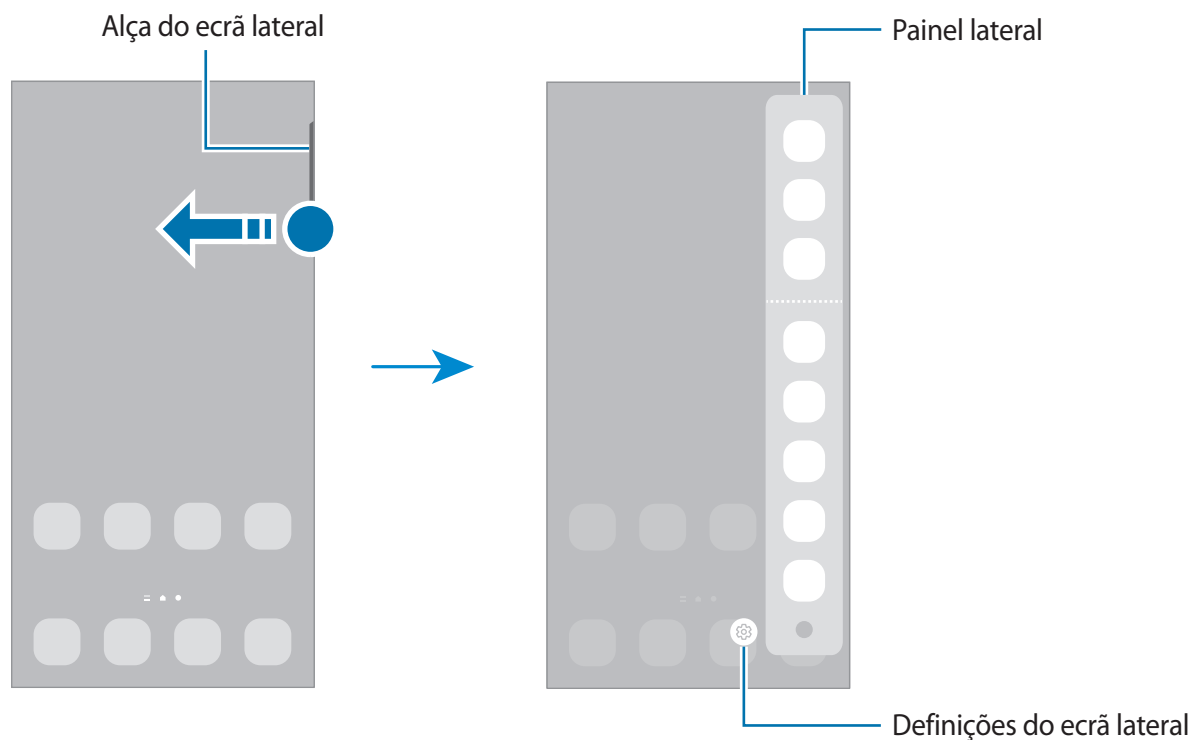

## Bloqueio do ecrã

Premir a tecla multifunções desliga o ecrã e bloqueia-o. Além disso, o ecrã desliga-se e bloqueia automaticamente se o dispositivo não for utilizado durante um período de tempo específico.

Para desbloquear o ecrã, deslize o dedo em qualquer direção quando o ecrã estiver ligado.

Se o ecrã estiver desligado, prima a tecla multifunções para ativar o ligar. Em alternativa, toque duas vezes no ecrã.

## Alterar o método de bloqueio de ecrã











Para alterar o método de bloqueio do ecrã, inicie a aplicação **Definições**, toque em **Ecrã bloqueado** → **Tipo de bloqueio do ecrã** e, em seguida, selecione um método.















Quando define um padrão, PIN, palavra-passe ou os seus dados biométricos como método de bloqueio do ecrã, poderá proteger a sua informação pessoal, impedindo que outros possam aceder ao seu dispositivo. Depois de definir um método de bloqueio do ecrã, o dispositivo irá requerer um código de desbloqueio sempre que o desbloquear.

 Pode definir o seu dispositivo para realizar um reinício de dados de fábrica, se inserir várias vezes um código de desbloqueio errado, de seguida, e atingir o número de tentativas limite. Inicie a aplicação **Definições**, toque em **Ecrã bloqueado** → **Definições de bloqueio seguro**, desbloqueie o ecrã utilizando o método de bloqueio de ecrã definido e, em seguida, toque no interruptor **Reposição de fábrica** para ativá-lo.

## Ícones indicadores

Surgem na barra de estado ícones indicadores no cimo do ecrã. Os ícones listados na tabela abaixo são os mais comuns.

Ícone	Significado
	Sem rede
	Potência do sinal
	Roaming (fora da área normal de serviço)
	Rede GPRS ligada
	Rede EDGE ligada
	Rede UMTS ligada
	Rede HSDPA ligada
	Rede HSPA+ ligada
	Rede 4G ligada
	Rede 5G ligada

Ícone	Significado
	Rede 4G ligada em rede 4G que inclui a rede 5G
	Wi-Fi ligado
	Bluetooth ativado
	S Pen ligada/desligada
	Nível de energia da bateria da S Pen
	Serviços de localização a serem utilizados
	Chamada em curso
	Chamada Perdida
	Nova SMS ou MMS
	Alarme ativado
	Modo silencioso/modo de vibração
	Modo de voo ativado
	Ocorreu um erro ou aconselha-se atenção
	Carregamento da bateria/nível de carga da bateria



- A barra de estado pode não surgir na parte superior do ecrã em algumas aplicações. Para exibir a barra de estado, arraste para baixo desde a parte superior do ecrã.
- Alguns ícones indicadores surgem apenas quando abre o painel de notificações.
- Os ícones indicadores podem variar dependendo da operadora ou do modelo.

## Painel de notificações

Quando recebe novas notificações, surgem ícones indicadores na barra de estado. Para ver mais informação sobre os ícones, abra o painel de notificações e veja os detalhes.

Para abrir o painel de notificações, arraste a barra de estado para baixo. Para fechar o painel de notificação, deslize o dedo de baixo para cima no ecrã.

Pode utilizar as funções seguintes no painel de notificações.

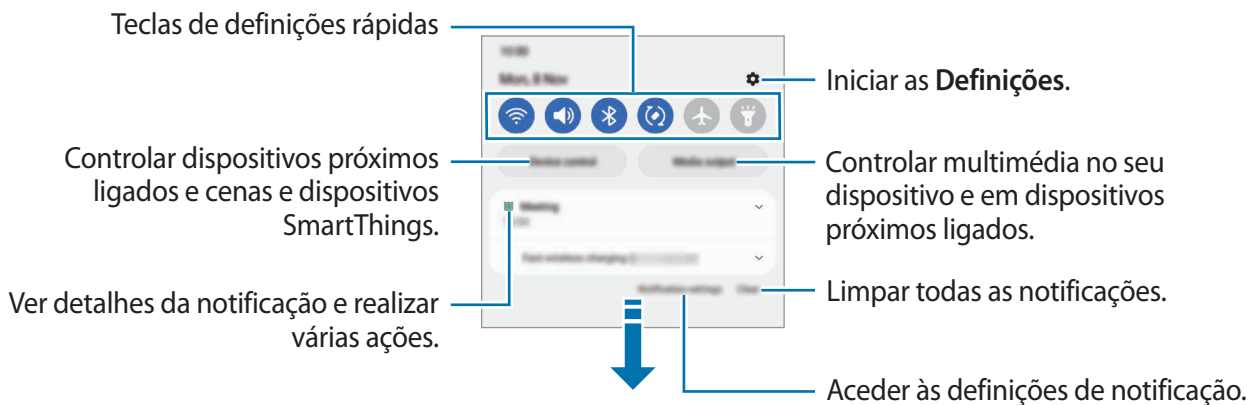

## Utilizar teclas de definições rápidas

Toque nas teclas de definições rápidas para ativar determinadas funcionalidades. Deslize o dedo para baixo no painel de notificações para ver mais teclas. Para adicionar mais teclas, toque em (+).

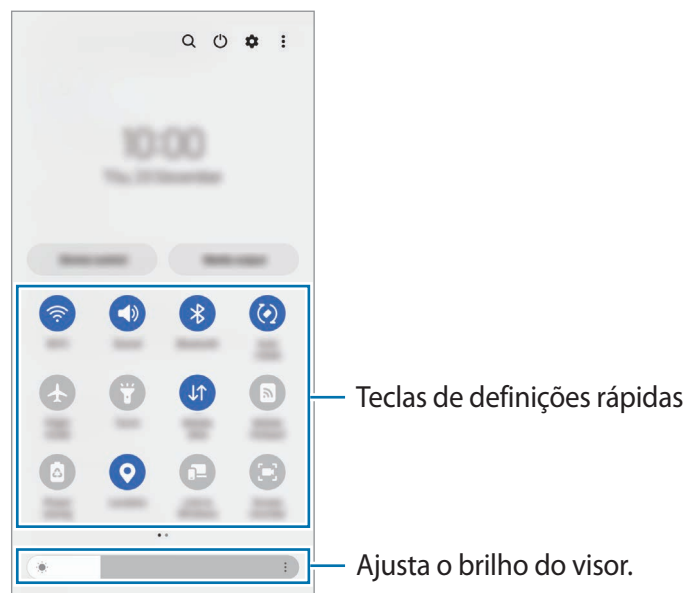

Para alterar as definições das funcionalidades, toque no texto por baixo de cada tecla. Para ver mais definições detalhadas, toque sem soltar numa tecla.

Para reordenar as teclas, toque em  → **Editar botões**, toque sem soltar numa tecla e arraste-a para outra localização.

### Controlar a reprodução de multimédia

Controle facilmente a reprodução de música ou vídeo com a funcionalidade de Multimédia.

- 1 Abra o painel de notificações e toque em **Saída multimédia**.
- 2 Toque nos ícones no controlador para controlar a reprodução.

### Controlar dispositivos próximos

Inicie rapidamente e controle dispositivos próximos ligados, bem como dispositivos e cenas SmartThings utilizados com frequência, através do painel de notificações.

- 1 Abra o painel de notificações e toque em **Controlo de disp.**  
Irá aparecer os dispositivos próximos ligados, bem como os dispositivos e as cenas SmartThings.
- 2 Selecione um dispositivo próximo ou um dispositivo SmartThings para o controlar ou selecione uma cena para a iniciar.

# Captura de ecrã e gravação de ecrã

## Captura de ecrã

Efetue uma captura de ecrã enquanto utiliza o dispositivo e escreva nela, desenhe, recorte-a ou partilhe-a. Pode capturar o ecrã atual e área deslocável.

### Como efetuar uma captura de ecrã

Utilize os métodos seguintes para efetuar uma captura de ecrã. Pode ver as capturas de ecrã efetuadas na **Galeria**.





**Método 1)** Captura com tecla: prima a tecla multifunções e a tecla de baixar volume em simultâneo.

**Método 2)** Captura com deslize: com o cutelo da mão, deslize a mão para a esquerda ou para a direita no ecrã.

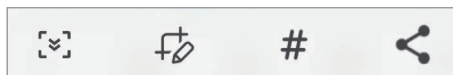
-  • Não é possível efetuar uma captura de ecrã enquanto utiliza algumas aplicações e funcionalidades.
- Se a opção de efetuar uma captura de ecrã com a mão não estiver ativada, inicie a aplicação **Definições**, toque em **Funções avançadas** → **Movimentos e gestos** e, em seguida, toque no interruptor **Passar a mão para capturar** para o ativar.

Após efetuar a captura de ecrã, utilize as seguintes opções da barra de ferramentas na parte inferior do ecrã.









- : capture o conteúdo atual e o conteúdo oculto numa página alongada, tal como uma página web. Quando tocar em , o ecrã desloca-se automaticamente para baixo e captura mais conteúdo.
  - : escreva ou desenhe na captura de ecrã ou recorte uma parte da mesma. Pode ver as imagens capturadas na **Galeria**.
  - **#**: adicione etiquetas à captura de ecrã. Para procurar capturas de ecrã por etiqueta, toque em **Procurar** na parte superior do ecrã de Aplicações e, depois, em **Capturas de ecrã** → **Q**. Pode ver a lista de etiquetas e procurar facilmente a captura de ecrã pretendida.
  - : partilhar a captura de ecrã com outras pessoas.
-  Se as opções não estiverem visíveis no ecrã capturado, inicie a aplicação **Definições**, toque em **Funções avançadas** → **Capturas de ecrã e gravador de ecrã** e, em seguida, toque no interruptor **Barra ferramentas de captura ecrã** para ativá-lo.



## Gravação de ecrã

Grave o ecrã enquanto utiliza o dispositivo.

- 1 Abra o painel de notificações, deslize o dedo para baixo e toque em  (**Gravador de ecrã**) para o ativar.
- 2 Selecione uma definição de som e toque em **Iniciar gravação**.  
Após a contagem decrescente, a gravação é iniciada.
  - Para escrever ou desenhar no ecrã, toque em .
  - Para ver o ponteiro da S Pen no ecrã, toque em . Apenas pode utilizar esta funcionalidade quando a S Pen está desligada do dispositivo. (Galaxy S22 Ultra)
  - Para gravar o ecrã com uma sobreposição de vídeo sua, toque em .
- 3 Quando terminar de gravar o vídeo, toque em .  
Pode ver o vídeo na **Galeria**.

 Para alterar as definições da gravação de ecrã, inicie a aplicação **Definições** e toque em **Funções avançadas** → **Capturas de ecrã e gravador de ecrã**.

## Introduzir texto

### Teclado

Quando introduz texto, é automaticamente apresentado um teclado.

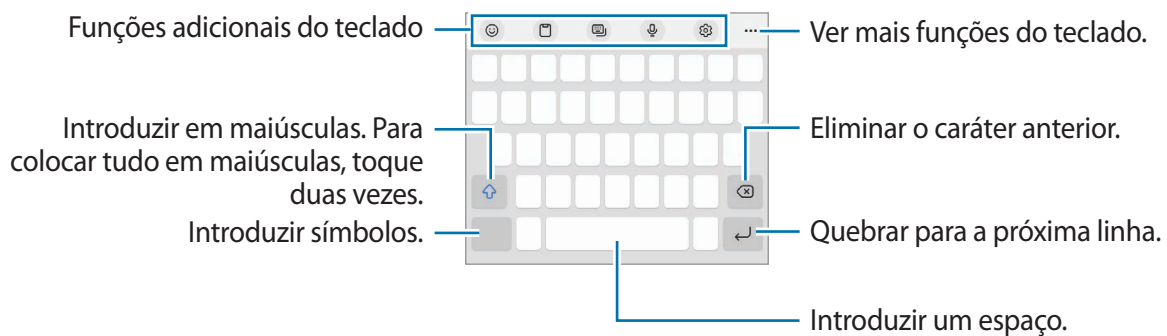

 A introdução de texto não é compatível com alguns idiomas. Para introduzir texto, terá de alterar o idioma de escrita para um dos idiomas suportados.



## Alterar o idioma de escrita

Toque em  → **Idiomas e Teclados** → **Gerir idiomas de introdução** e selecione os idiomas a utilizar. Quando seleciona dois ou mais idiomas, pode alterar entre os idiomas de escrita deslizando a barra de espaço para a esquerda ou direita.





## Alterar o teclado

Na barra de navegação, toque em  para alterar o teclado.









Para o tipo de teclado, toque em  → **Idiomas e Teclados**, selecione o idioma e, em seguida, selecione o tipo de teclado que pretende.





-  • Se o botão de teclado () não aparecer na barra de navegação, inicie a aplicação **Definições**, toque em **Gestão geral** → **Lista de teclados e padrão** e, depois, toque no interruptor **Botão do teclado na barra de navegação** para o ativar.
- Num teclado **3 x 4**, uma tecla representa três ou quatro caracteres. Para introduzir um carácter, toque na tecla correspondente repetidamente até que o carácter desejado surja.

## Funções adicionais do teclado

-  : introduzir emojis, autocolantes e muito mais. Também pode usar os autocolantes emoji que se pareçam consigo. Consulte [Utilizar os seus autocolantes de EMOJIS em conversas](#) para obter mais informações.
-  : adicionar um item à área de transferências.
-  : alterar o modo de teclado.
-  : introduzir texto para voz.
-  : alterar as definições do teclado.

Toque em  para utilizar mais funções do teclado.



-  : alterar para o modo de escrita manual.
-  : procurar conteúdo e introduzi-lo.
-  : traduzir texto e introduzi-lo.
-  : introduzir as suas informações pessoais registadas no Samsung Pass.
-  : partilhar ligações de música.
-  : partilhar ligações de vídeo.
-  : introduzir emojis.
-  : colocar GIFs animados.

-  /  /  : introduzir autocolantes.
-  : alterar o tamanho do teclado.
-  : abrir o painel de edição de texto.



Algumas funcionalidades poderão não estar disponíveis dependendo da operadora ou do modelo.

## Copiar e colar

- 1 Toque sem soltar sobre o texto.
- 2 Arraste  ou  para seleccionar o texto desejado ou toque em **Seleccionar tudo** para seleccionar todo o texto.
- 3 Toque em **Copiar** ou **Cortar**.  
O texto seleccionado é copiado para a área de transferência.
- 4 Toque sem soltar onde pretende que o texto seja inserido e toque em **Colar**.  
Para colar o texto que copiou anteriormente, toque em **Área transferência** e seleccione o texto.

# Aplicações e funcionalidades

## Instalar e desinstalar aplicações

### Galaxy Store

Adquirir e transferir aplicações. Pode transferir aplicações especializadas para dispositivos Samsung Galaxy.

Inicie a aplicação **Galaxy Store**. Navegue pelas categorias de aplicações ou toque em **Q** para procurar uma palavra-chave.

- Esta aplicação poderá não estar disponível dependendo da operadora ou do modelo.
- Para alterar as definições de atualização automática, toque em **Menu** →  → **Actualizar apps automaticamente** e selecione uma opção.

### Play Store

Adquirir e transferir aplicações.

Inicie a aplicação **Play Store**. Navegue pelas categorias de aplicações ou procure-as por palavra-chave.

- Para alterar as definições de atualização automática, toque no ícone da sua conta, toque em **Definições** → **Preferências de rede** → **Actualizar apps automaticamente** e, em seguida, selecione uma opção.

## Gerir aplicações

### Desinstalar ou desativar aplicações

Toque sem soltar numa aplicação e selecione uma opção.

- **Desinst.:** desinstale as aplicações transferidas.
- **Desactiv.:** desative as aplicações padrão seleccionadas que não podem ser desinstaladas no dispositivo.

-  Algumas aplicações podem não suportar esta funcionalidade.

### Ativar aplicações

Inicie a aplicação **Definições**, toque em **Aplicações** →  → **Desactivado** → **OK**, selecione uma aplicação e, em seguida, toque em **Activar**.

## Definir permissões de aplicações

Para que algumas aplicações funcionem corretamente, elas precisam de permissão para aceder ou utilizar informação do seu dispositivo.

Para ver as suas definições de permissões de aplicações, inicie a aplicação **Definições** e toque em **Aplicações**. Selecione uma aplicação e toque em **Permissões**. Pode ver a lista de permissões de aplicações e alterar as suas permissões.



Para ver ou alterar as definições de permissões de aplicações por categoria de permissão, inicie a aplicação **Definições** e toque em **Aplicações** → **Gestor de autorizações**. Selecione um item e selecione uma aplicação.

 Se não ativar as permissões das aplicações, as funcionalidades básicas das aplicações podem não funcionar corretamente.

## S Pen (Galaxy S22 Ultra)

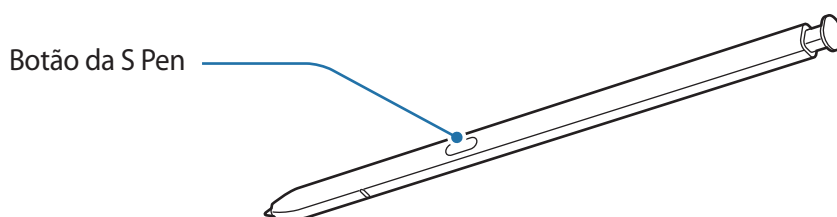
### Utilizar a S Pen



-  Não dobre nem aplique demasiada pressão com a S Pen enquanto a utiliza. Ao fazê-lo pode danificar a S Pen ou deformar a ponta.
- Não prima o ecrã com demasiada força com a S Pen. A ponta da pen pode deformar-se.
-  Se existir algum íman próximo do dispositivo, algumas ações da S Pen, como o carregamento ou os toques no ecrã tátil, podem não funcionar.
- Mesmo que a S Pen esteja totalmente descarregada, pode utilizar outras funcionalidades da S Pen, como tocar no ecrã tátil ou utilizar as funcionalidades de Comando aéreo.
- Se utilizar a S Pen em ângulos muito inclinados no ecrã, o dispositivo poderá não reconhecer as ações da S Pen.
- Se entrar água na ranhura da S Pen, agite o dispositivo lentamente para remover a água da ranhura antes de o utilizar.
- Se a S Pen não funcionar corretamente, leve-a a um Centro de Assistência Samsung.

## Retirar a S Pen

Prima o final da S Pen para a separar. Em seguida, retire a S Pen da ranhura. Para armazenar a S Pen, volte a inseri-la na ranhura e empurre-a até ouvir o clique de encaixe.

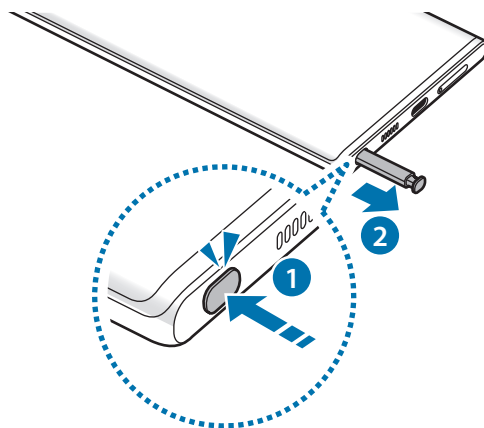

## Carregar a S Pen

A S Pen tem de ser carregada antes de poder controlar aplicações remotamente utilizando o botão da S Pen.



Quando insere a S Pen na ranhura, o carregamento é iniciado.

Se a funcionalidade de Ação aérea estiver desativada, a S Pen apenas carrega se o dispositivo estiver a carregar.

## Acções aéreas

Controle aplicações remotamente com a S Pen ligada ao seu dispositivo por Bluetooth de baixo consumo (Bluetooth Low Energy, BLE).

Por exemplo, pode iniciar rapidamente aplicações, como a aplicação da câmara, premindo sem soltar o botão da S Pen. Adicionalmente, ao utilizar a aplicação da câmara, pode tirar uma fotografia premindo o botão uma vez. Ao reproduzir música, pode aumentar o volume se levantar a S Pen enquanto prime sem soltar o botão da S Pen e baixar o volume se a baixar.

-  A S Pen tem de ser carregada antes de poder utilizar a funcionalidade de Acções aéreas. Consulte [Carregar a S Pen](#) para obter mais informações.
- Quando retirar a S Pen da ranhura, o ícone  irá aparecer na barra de estado. Se a S Pen estiver descarregada ou distante do dispositivo ou se houver obstáculos ou interferências externas entre a S Pen e o dispositivo, a S Pen será desligada do dispositivo e o ícone ficará cinzento (). Para utilizar a funcionalidade de Acções aéreas novamente, ligue a S Pen ao dispositivo reinserindo a S Pen na ranhura.

## Como tirar fotografias com a S Pen

Mesmo que queira tirar fotografias com o dispositivo à distância, pode fazê-lo facilmente premindo o botão da S Pen sem definir um temporizador.

- 1 Inicie a aplicação **Definições**, toque em **Funções avançadas** → **S Pen** → **Acções aéreas** e depois toque no interruptor para ativar a funcionalidade.
- 2 Inicie a aplicação **Câmara**.
- 3 Prima o botão da S Pen uma vez para tirar uma fotografia.
  - Para tirar uma série de fotografias, prima sem soltar o botão da S Pen.
  - Para alterar o modo de fotografia, mova a S Pen para a esquerda ou para a direita enquanto prime sem soltar o botão da S Pen.
  - Para alternar entre câmaras, prima o botão da S Pen duas vezes.

## Alterar as aplicações ou funcionalidades a utilizar

Altere a aplicação, a funcionalidade ou as ações que pretende utilizar com a funcionalidade S Pen. Inicie a aplicação **Definições**, toque em **Funções avançadas** → **S Pen** → **Acções aéreas**.

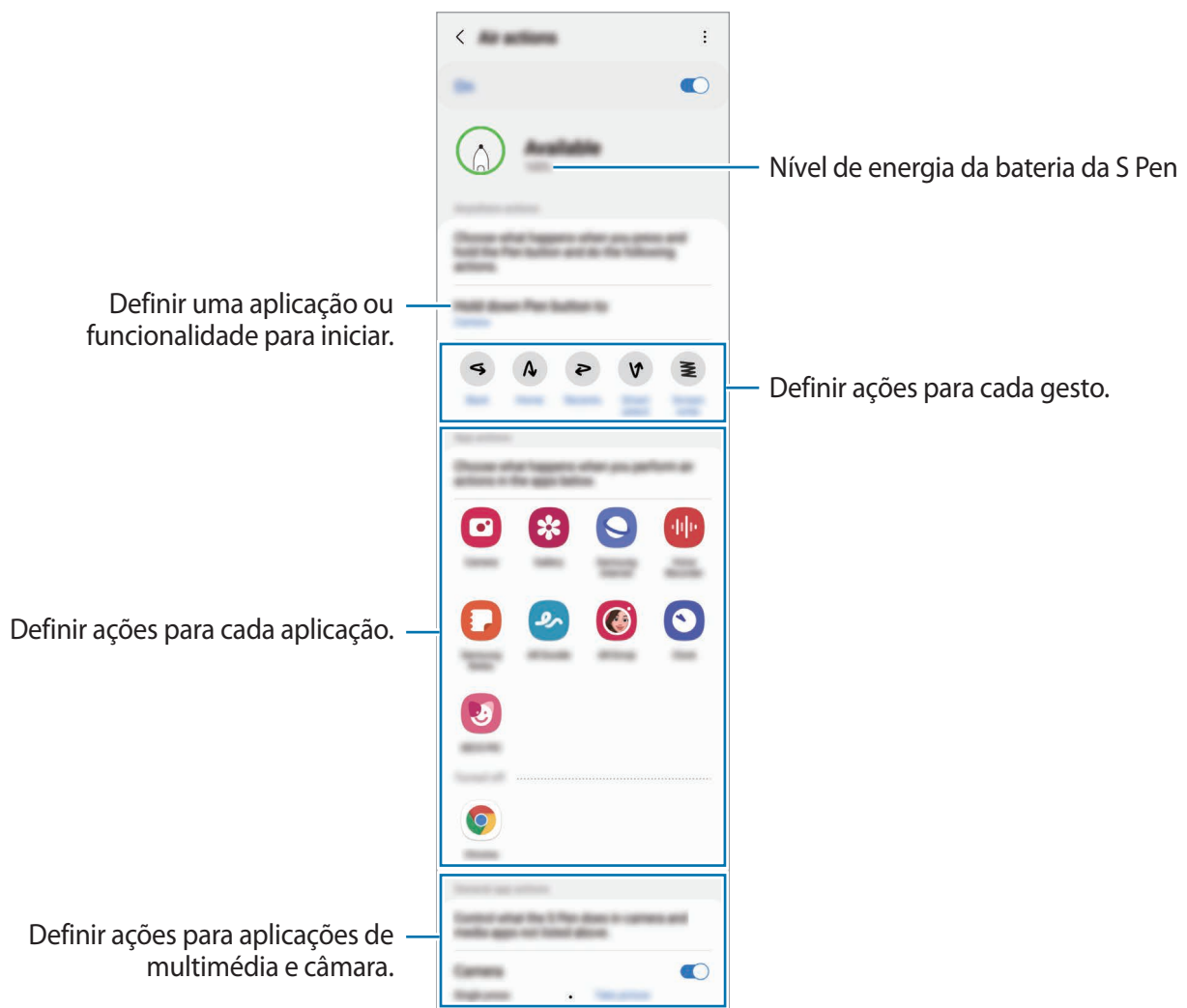

## Reiniciar a S Pen

Se a S Pen tem problemas de ligação ou se se desligar com frequência, reinicie a S Pen e volte a ligá-la. Insira a S Pen na ranhura. De seguida, abra o ecrã de configuração das Ações aéreas e toque em  → **Repor S Pen**.

-  Apenas pode ligar S Pens aprovadas pela Samsung que suportem Bluetooth de baixo consumo (Bluetooth Low Energy, BLE).
- Não retire a S Pen do dispositivo quando esta está a ser ligada. Se o fizer, irá interromper o processo.

## Comando aéreo

O menu de comandos aéreos apresenta as funcionalidades da S Pen e permite aceder rapidamente às aplicações mais utilizadas.

Para abrir o menu de comandos aéreos, retire a S Pen da ranhura S Pen ou coloque a S Pen sobre o ecrã e prima o botão da S Pen. Também pode tocar no ícone comandos aéreos () com a S Pen.

Selecione uma função ou aplicação no Menu de comandos aéreos.

-  Quando o ecrã estiver desligado ou bloqueado com um método de bloqueio de ecrã, se remover a S Pen não irá abrir o menu de comandos aéreos.

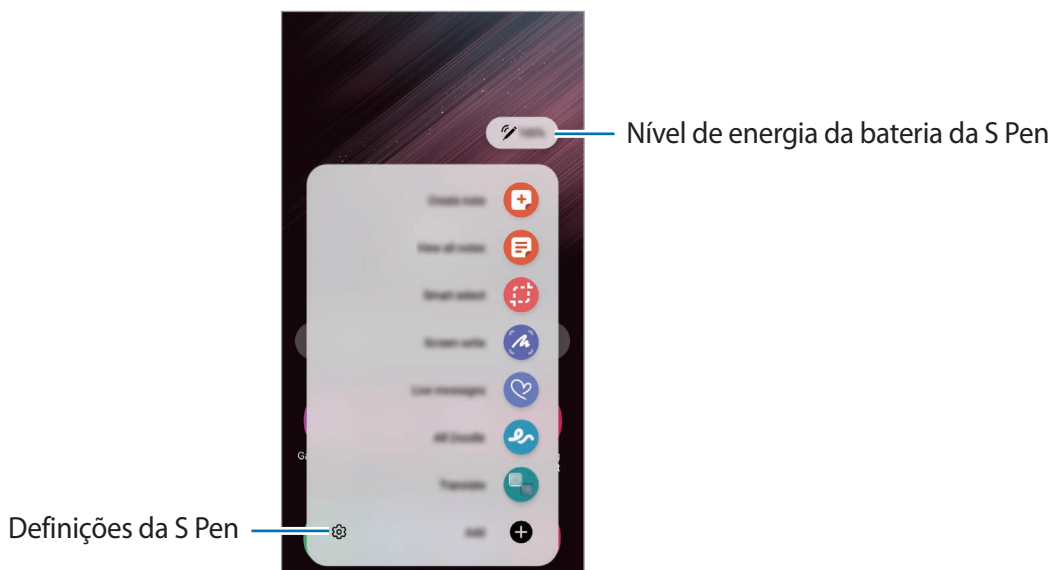

- Criar nota:** crie notas facilmente numa janela pop-up. Também pode iniciar esta funcionalidade ao tocar duas vezes no ecrã enquanto prime sem soltar o botão da S Pen. Consulte [Samsung Notes](#) para obter mais informações.



- **Ver todas as notas:** ver todas as notas na aplicação **Samsung Notes**.
- **Seleção inteligente:** utilize a S Pen para selecionar uma área e realizar ações, tais como partilhar ou guardar. Consulte [Seleção inteligente](#) para obter mais informações.
- **Escrever no ecrã:** efetue capturas de ecrã e escreva ou desenhe nelas ou recorte uma área das mesmas. Também pode capturar o conteúdo atual e o conteúdo oculto numa página alongada, tal como uma página web. Consulte [Escrever no ecrã](#) para obter mais informações.
- **Mensagens em directo:** em vez de uma mensagem de texto, crie e envie uma mensagem única gravando as suas ações ao escrever manualmente ou ao desenhar uma mensagem em direto e guardando-a como um ficheiro animado. Consulte [Mensagens em directo](#) para obter mais informações.
- **Rabiscos RA:** grave vídeos divertidos com escrita manual virtual ou desenhos em caras ou em qualquer outra área. Consulte [Rabiscos RA](#) para obter mais informações.
- **Traduzir:** coloque a S Pen sobre uma palavra para a traduzir. Consulte [Traduzir](#) para obter mais informações.
- **PENUP:** publique as suas peças de arte, veja as peças de arte de outras pessoas e consulte dicas de desenho úteis.
- **Bixby Vision:** utilize as funcionalidades da Bixby Vision para procurar imagens semelhantes, detetar e traduzir texto e muito mais. Consulte [Bixby Vision](#) para obter mais informações.
- **Ampliar:** coloque a S Pen sobre uma área do ecrã para a ampliar.
- **Relance:** reduza uma aplicação para uma miniatura e coloque a S Pen sobre a miniatura para abrir a aplicação na vista de ecrã inteiro. Consulte [Relance](#) para obter mais informações.
- **Pinturas:** adicione cores às imagens fornecidas pelo PENUP utilizando a S Pen.
- **Escrever na agenda:** inicie a aplicação de **Agenda** e escreva ou desenhe no ecrã. Consulte [Escrever na agenda](#) para obter mais informações.
- **Adicionar:** adicione atalhes a aplicações utilizadas frequentemente ao menu de comandos aéreos.

### Ícone Comandos aéreos

Quando o menu de comandos aéreos estiver fechado, o ícone comandos aéreos permanece no ecrã. Pode abrir o menu de comandos aéreos tocando no ícone com a S Pen.

Para mover o ícone, arraste  para a nova localização.

Para remover o ícone, arraste  para **Remover** na parte superior do ecrã.

Se o ícone Comandos aéreos não aparecer no ecrã, inicie a aplicação **Definições**, toque em **Funções avançadas** → **S Pen** e, em seguida, toque no interruptor **Mostrar ícone de comando aéreo** para o ativar.

Ao utilizar aplicações que suportam a funcionalidade de Ações aéreas, pode visualizar as ações disponíveis em cada aplicação pairando a S Pen sobre o ícone Comandos aéreos.

## Seleção inteligente

Utilize a S Pen para seleccionar uma área e realizar ações, tais como partilhar ou guardar. Também pode seleccionar uma área do vídeo e capturá-la como uma animação GIF.

- 1 Quando existir conteúdo que pretende capturar, tal como parte de uma imagem, abra o menu de comandos aéreos e toque em **Seleção inteligente**.
- 2 Selecione um ícone com o formato pretendido na barra de ferramentas e arraste a S Pen pelo conteúdo que pretende seleccionar.

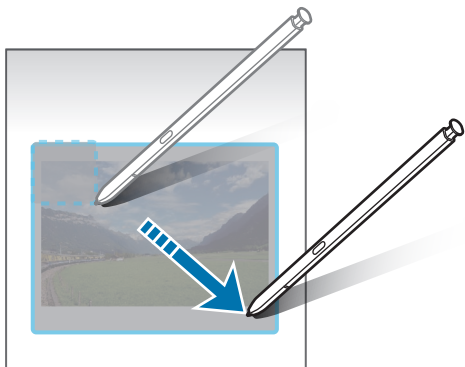

- 3 Selecione uma opção para utilizar na área selecionada.
  - **Afixar/Inserir:** afixe a área selecionada ao ecrã. Também pode inserir a imagem noutras aplicações, como a **Samsung Notes**. Toque sem soltar a imagem e arraste-a para o ecrã das outras aplicações.
  - : altera automaticamente o aspeto da área selecionada.
  - : escreva ou desenhe na área selecionada.
  - : extraia texto da área selecionada.
  - : partilhe a área selecionada com outras pessoas.
  - : guarde a área selecionada na **Galeria**.

## Capturar uma área de um vídeo

Ao reproduzir um vídeo, selecione uma área e capture-a como uma animação GIF.

- 1 Quando existir conteúdo que pretende capturar durante a reprodução de um vídeo, abra o menu de comandos aéreos e toque em **Seleção inteligente**.
- 2 Na barra de ferramentas, toque em .
- 3 Ajuste a posição e o tamanho da área que pretende capturar.

Ajustar a posição.

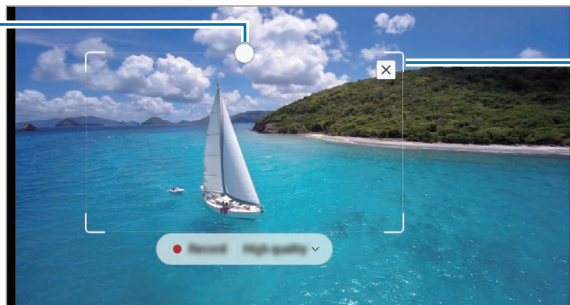

Arrastar um canto da moldura para alterar o tamanho.





- 4 Toque em **Gravar** para iniciar a captura.



- Antes de capturar um vídeo, certifique-se de que o vídeo está em reprodução.
- A duração máxima da captura de uma área do vídeo é exibida no ecrã.
- Ao capturar uma área de um vídeo, o som não é gravado.

- 5 Toque em **Parar** para parar a captura.

- 6 Selecione uma opção para utilizar na área selecionada.

-  : escreva ou desenhe na área selecionada. Toque em  para ver o resultado antes de guardar o ficheiro.
-  : partilhe a área selecionada com outras pessoas.
-  : guarde a área selecionada na **Galeria**.

## Escrever no ecrã

Efetue capturas de ecrã e escreva ou desenhe nelas ou recorte uma área das mesmas.

- 1 Quando existir conteúdo que pretende capturar, abra o menu de comandos aéreos e toque em **Escrever no ecrã**.

O ecrã atual é automaticamente capturado e surge a barra de ferramentas de edição.

- 2 Escreva um memorando na captura de ecrã.



- 3 Partilhe ou guarde a captura de ecrã.

Pode ver as capturas de ecrã efetuadas na **Galeria**.



Não é possível efetuar uma captura de ecrã enquanto utiliza algumas aplicações.

## Mensagens em directo

Em vez de uma mensagem de texto, crie e envie uma mensagem única gravando as suas ações ao escrever manualmente ou ao desenhar uma mensagem em direto e guardando-a como um ficheiro animado.



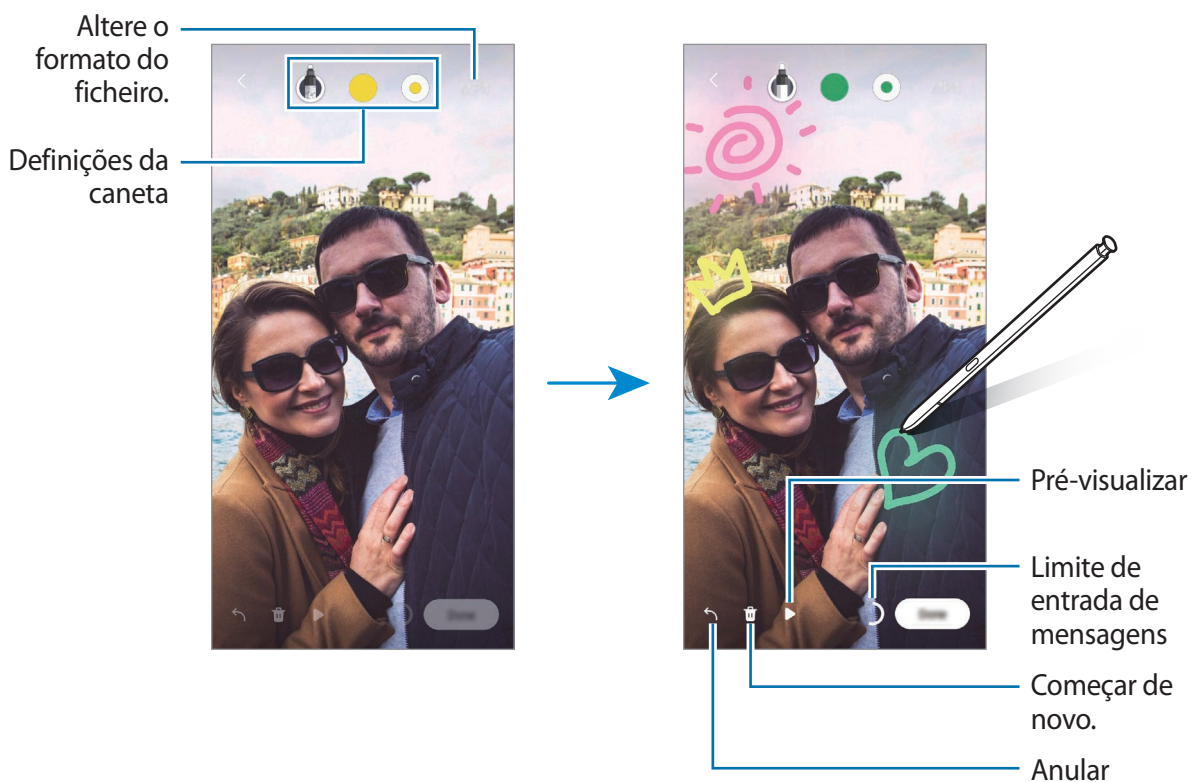

- 1 Quando quiser enviar uma mensagem animada, abra o Menu de comandos aéreos e toque em **Mensagens em directo**.
- 2 Personalize a imagem de fundo e toque em **Concluído** ou **Começar a desenhar**.
- 3 Escreva ou desenhe no ecrã da mensagem em direto.



- 4 Toque em **Concluído**.  
A mensagem em direto será guardada na **Galeria** como um ficheiro GIF animado ou um vídeo.
- 5 Toque em **Partilhar** e selecione um método.

## Traduzir

Coloque a S Pen sobre o texto que pretende traduzir. As unidades incluídas no texto também serão convertidas.

- 1 Quando existe texto que pretende traduzir, abra o menu de comandos aéreos e toque em **Traduzir**.
- 2 Selecione os idiomas no menu do tradutor na parte superior do ecrã. É possível alterar o texto entre palavras e frases tocando em  ou em .
- 3 Coloque a S Pen sobre o texto que pretende traduzir ou sobre a unidade que pretende converter. O texto traduzido será exibido. Para ouvir a pronúncia do texto original toque em . O ícone  poderá não aparecer dependendo do idioma selecionado.

Selecionar idiomas.

Seleção da granularidade do texto (palavra ou frase)

Resultado de tradução

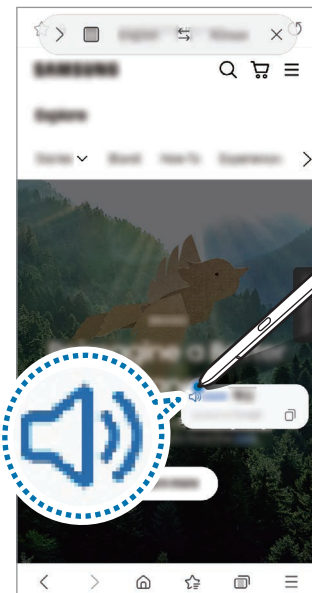
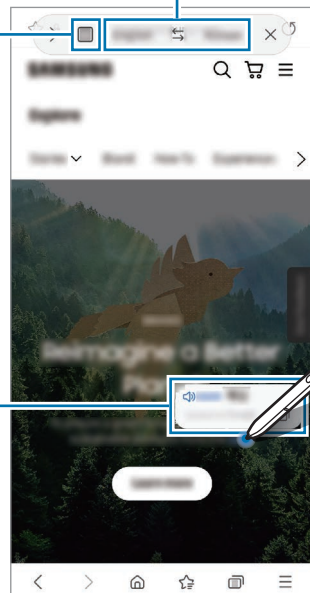

- Esta funcionalidade não suporta alguns idiomas.
- Esta funcionalidade apenas está disponível quando existir texto detetável no ecrã.

## Bixby Vision

Ao colocar a S Pen sobre o conteúdo, o conteúdo é reconhecido e os ícones de procura disponíveis irão aparecer. Utilize as funcionalidades para procurar imagens semelhantes, detetar e traduzir texto e muito mais. Consulte [Bixby Vision](#) para obter mais informações.

- 1 Quando existe uma imagem sobre a qual pretende procurar informação relevante ou da qual pretende extrair texto, abra o menu de comandos aéreos e toque em **Bixby Vision**.
- 2 Coloque a S Pen sobre o conteúdo desejado. Quando as opções disponíveis são apresentadas no ecrã, selecione a opção pretendida.



## Relance

Reduza uma aplicação para uma miniatura e coloque a S Pen sobre a miniatura para abrir a aplicação na vista de ecrã inteiro.

Por exemplo, inicie uma aplicação de mapas, abra o menu de comandos aéreos e depois toque em **Relance**. A aplicação é reduzida para uma miniatura na parte inferior do ecrã. Quanto estiver a navegar em páginas web, coloque a S Pen sobre a miniatura para abrir a aplicação de mapas no ecrã inteiro e procurar locais rapidamente.

Afaste a S Pen do ecrã para voltar a reduzir a aplicação para uma miniatura.

Para fechar a aplicação minimizada, toque sem soltar na miniatura e arraste-a para **Remover** na parte superior do ecrã.

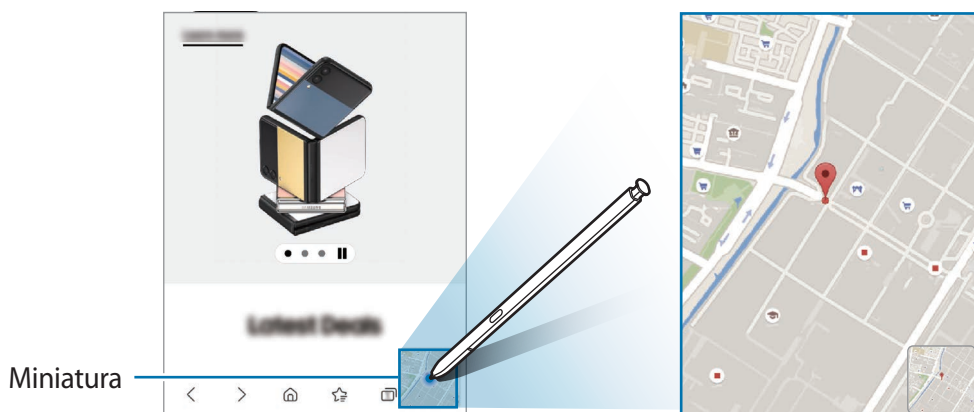

## Escrever na agenda

Complete os seus planos de forma rápida e simples escrevendo ou desenhando no ecrã do calendário. Abra o menu de comandos aéreos, toque em **Escrever na agenda** e, depois, complete os seus planos no calendário. Quando terminar, toque em **Guardar**. Para editar, toque em .

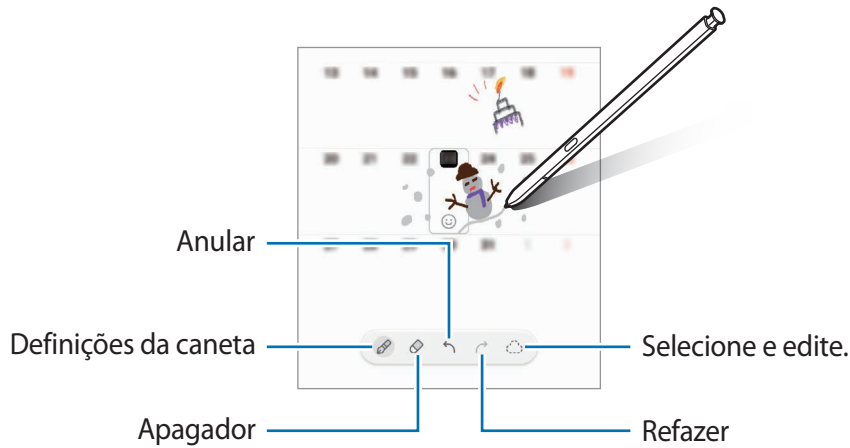

## S Pen para texto

Pode configurar o dispositivo para que converta tudo o que escrever com a S Pen em texto.

1 Inicie a aplicação **Definições**, toque em **Funções avançadas** → **S Pen** → **S Pen para texto** e, depois, toque no interruptor para ativar a funcionalidade.

 Para ver como editar texto com a S Pen, toque em **Aprender a editar com a sua S Pen**.

2 Escreva num campo de entrada de texto, como num campo de pesquisa ou numa barra de endereço, utilizando a S Pen.

A escrita será convertida em texto.

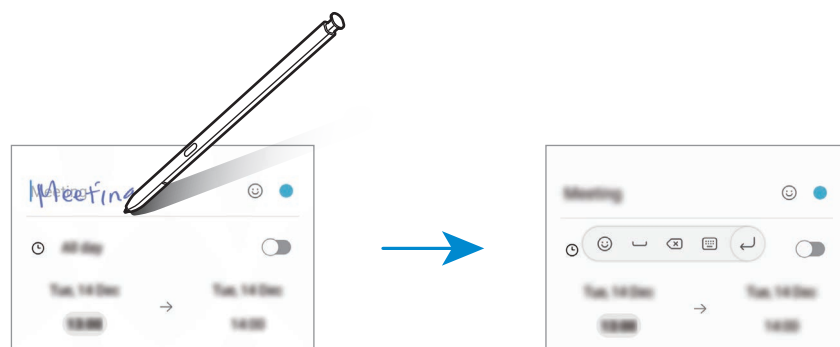





## Vista aérea

Coloque a S Pen sobre um item no ecrã para pré-visualizar conteúdos ou ver informações numa janela instantânea.

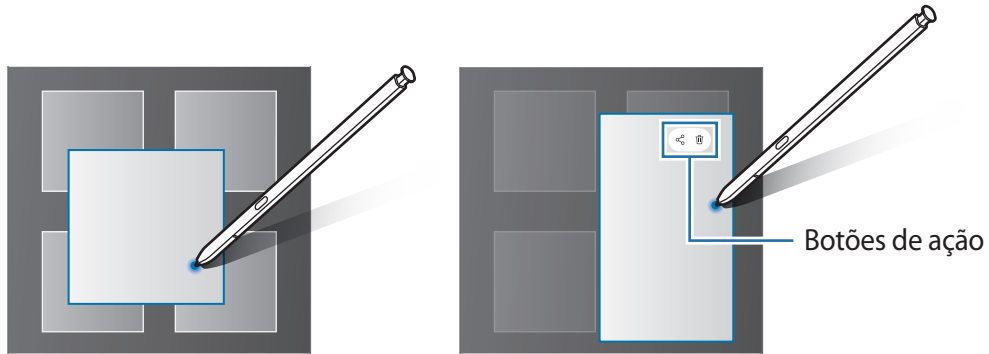
Em algumas aplicações, serão exibidos botões de ação na janela de pré-visualização.



 Se esta funcionalidade não estiver ativada, inicie a aplicação **Definições**, toque em **Funções avançadas** → **S Pen** e, em seguida, toque no interruptor **Vista aérea** para o ativar.

## Seleção com a Pen

Enquanto prime sem soltar o botão da S Pen, arraste a S Pen sobre o texto ou lista de itens para seleccionar vários itens ou texto. Pode também copiar e colar os itens seleccionados ou o texto em outra aplicação ou partilhá-los com outras pessoas.

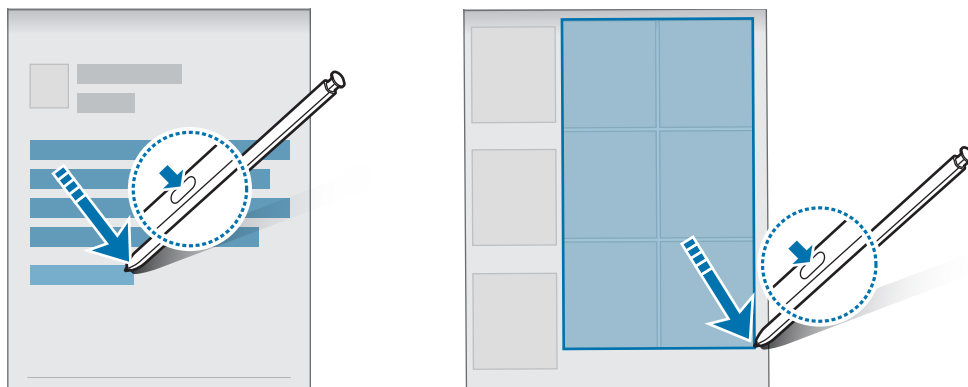

## Memo ecrã desligado

Pode criar rapidamente memorandos escrevendo no ecrã sem o ligar.

Quando o ecrã estiver desligado, retire a S Pen ou passe-a sobre o ecrã e prima o botão da S Pen.

Quando toca em **Guardar** ou reinsere a S Pen na ranhura depois de escrever um memorando, este será guardado no **Samsung Notes**.

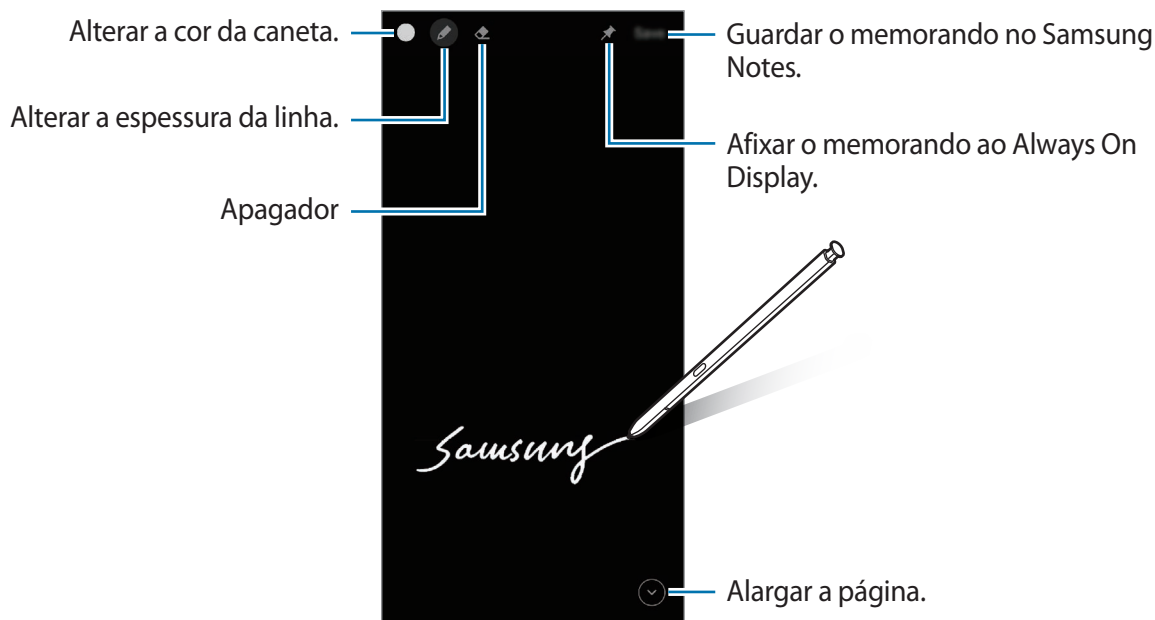



Se esta funcionalidade não estiver ativada, inicie a aplicação **Definições**, toque em **Funções avançadas** → **S Pen** e, em seguida, toque no interruptor **Memo ecrã desligado** para o ativar.

## Afixar um memorando no Always On Display

Para afixar o memorando com ecrã desligado no Always On Display, toque em  → **Afixar no Always On Display**. O memorando ainda não será guardado.

Para editar o memorando afixado, toque duas vezes no memorando. Se voltar a afixar o memorando editado no Always On Display, o memorando original será guardado no **Samsung Notes**.

Para minimizar o memorando afixado, toque duas vezes em . O memorando será exibido como o ícone  no Always On Display. Para ver o memorando novamente, toque duas vezes em .

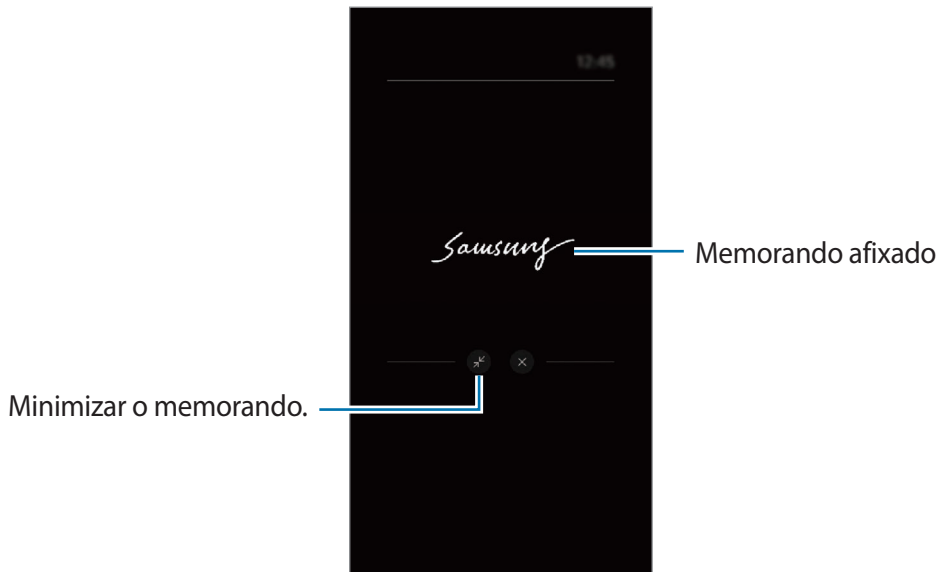

 Se não efetuar quaisquer ações durante um determinado período após abrir o memorando, este será automaticamente minimizado.

## Como desbloquear o ecrã com a S Pen

Se o ecrã estiver bloqueado enquanto a S Pen estiver ligada, poderá desbloquear o ecrã premindo o botão da S Pen.

1 Inicie a aplicação **Definições** e toque em **Funções avançadas** → **S Pen** → **Desbloqueio com S Pen**.

2 Toque em **Utilizar Desbloqueio com S Pen** → **OK**.

Agora pode desbloquear o ecrã premindo o botão da S Pen.



-  • A funcionalidade **Utilizar Desbloqueio com S Pen** apenas está disponível quando está definido o método de bloqueio de ecrã.
- Para utilizar esta funcionalidade, a S Pen tem de estar ligada ao seu dispositivo.

# Telefone

## Introdução

Atender ou efetuar chamadas de voz e vídeo.

## Efetuar chamadas

- 1 Inicie a aplicação **Telefone** e toque em **Teclado**.
- 2 Introduza um número de telefone.
- 3 Toque em  para efetuar uma chamada de voz, ou toque em  ou  para efetuar uma chamada de vídeo.

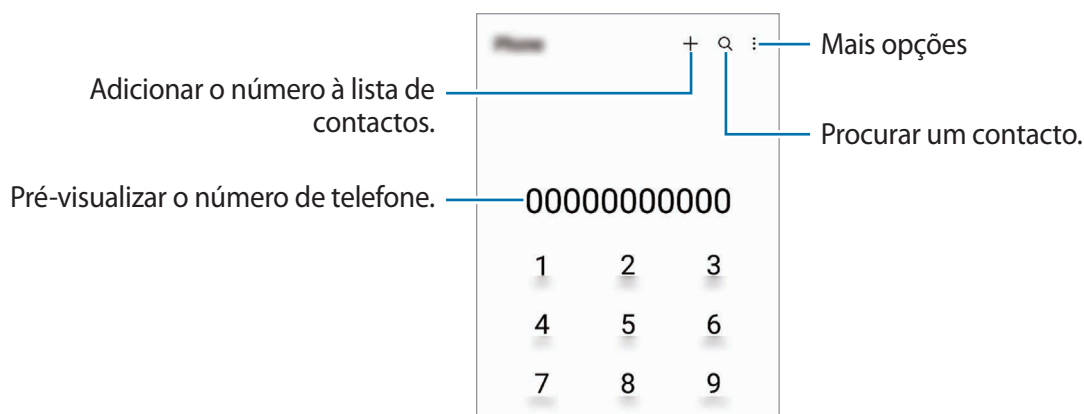

## Efetuar chamadas a partir dos registos de chamadas ou lista telefónica

Inicie a aplicação **Telefone**, toque em **Recentes** ou **Contactos** e deslize um contacto ou número de telefone para a direita para efetuar uma chamada.

Se esta funcionalidade estiver desativada, toque em  → **Definições** → **Outras definições de chamadas** e, depois, toque no interruptor **Deslizar para ligar ou trocar msg** para o ativar.

## Utilizar a marcação rápida

Para definir um número para a marcação rápida, inicie a aplicação **Telefone**, toque em **Teclado** ou **Contactos** →  → **Números de marcação rápida**, selecione um número de marcação rápida e, em seguida, adicione um número de telefone.

Para efetuar uma chamada, toque sem soltar num número de marcação rápida no teclado. Para os números de marcação rápida de 10 e acima, toque no(s) primeiro(s) dígito(s) do número e toque sem soltar no último.

Por exemplo, se definir o número **123** como um número de marcação rápida, toque no **1**, no **2** e depois toque sem soltar no **3**.

## Efetuar uma chamada internacional

- 1 Inicie a aplicação **Telefone** e toque em **Teclado**.
- 2 Toque sem soltar no **0** até que o sinal + surja.
- 3 Introduza o indicativo do país, da área e o número de telefone e toque em .

## Receber chamadas



### Atender uma chamada

Quando receber uma chamada, arraste  para fora do círculo maior.

### Rejeitar uma chamada



Quando receber uma chamada, arraste  para fora do círculo maior.

Para enviar uma mensagem quando rejeitar uma chamada, arraste a barra **Enviar mensagem** para cima e selecione uma mensagem para enviar.

Para criar várias mensagens de rejeição, inicie a aplicação **Telefone**, toque em  → **Definições** → **Mensagens de rejeição rápidas**, introduza uma mensagem e, em seguida, toque em .

## Bloquear números de telefone

Bloqueie chamadas de números específicos adicionados à sua lista de bloqueados.

- 1 Inicie a aplicação **Telefone** e toque em  → **Definições** → **Bloquear números**.
- 2 Toque em **Recentes** ou **Contactos**, selecione os contactos ou números de telefone e, em seguida, toque em **Concluir**.  
Para introduzir um número manualmente, toque em **Adicionar n.º de telefone**, introduza um número de telefone e, em seguida, toque em .

Quando os números bloqueados o tentarem contactar, não irá receber notificações. As chamadas serão registadas no registo de chamadas.

 Pode também bloquear as chamadas a receber de pessoas que não mostrem o seu ID de chamador. Toque no interruptor **Bloquear n.ºs desconhec./privados** para ativar a funcionalidade.

## Opções durante as chamadas

- **Adicionar chamada:** efetuar uma segunda chamada. A primeira chamada irá ser colocada em espera. Quando terminar a segunda chamada, a primeira chamada irá ser retomada.
- **Colocar chamada em espera:** coloque uma chamada em espera.
- **Bluetooth:** mude para um auricular Bluetooth se este estiver ligado ao dispositivo.
- **Altifalante:** ativar ou desativar o altifalante. Ao utilizar o altifalante, mantenha o dispositivo afastado dos seus ouvidos.
- **Desligar micro:** desligar o microfone para que o outro participante não o possa ouvir.
- **Teclado/Ocultar:** abrir ou fechar o teclado.
-  : termina a chamada atual.
- **Câmara:** durante uma videochamada, desliga a câmara para que o outro participante não o possa ver.
- **Mudar:** durante uma videochamada, alterna entre a câmara frontal e a câmara traseira.



Algumas funcionalidades poderão não estar disponíveis dependendo da operadora ou do modelo.

# Contactos

## Introdução

Criar e gerir os contactos no dispositivo.

## Adicionar contactos

### Criar um novo contacto

- 1 Inicie a aplicação **Contactos** e toque em **+**.
- 2 Selecionar uma localização de armazenamento.
- 3 Introduza as informações de contacto e toque em **Guardar**.

### Importar contactos

Adicione contactos importando-os de outros armazenamentos para o seu dispositivo.

- 1 Inicie a aplicação **Contactos** e toque em **☰** → **Gerir contactos** → **Importar ou exportar contactos** → **Importar**.
- 2 Siga as instruções apresentadas no ecrã para importar os contactos.

### Sincronizar contactos com as suas contas online





Sincronize os contactos do seu dispositivo com os contactos online guardados nas suas contas online, tal como a sua conta Samsung.

- 1 Inicie a aplicação **Definições**, toque em **Contas e cópia de segurança** → **Gerir contas** e selecione a conta com a qual pretende sincronizar.
- 2 Toque em **Sincronizar conta** e toque no interruptor **Contactos** para ativá-lo.

## Procurar contactos

Inicie a aplicação **Contactos**. Toque em **Q** no cimo da lista de contactos e introduza critérios de procura.

Toque no contacto. Em seguida, escolha uma das seguintes ações:

-  : efetuar uma chamada de voz.
-  /  : efetuar uma chamada de vídeo.
-  : redigir uma mensagem.
-  : redigir um e-mail.

## Eliminar contactos

1 Inicie a aplicação **Contactos** e toque em  → **Eliminar contactos**.

2 Selecione os contactos e toque em **Eliminar**.

Para eliminar os contactos um a um, toque num contacto na lista de contactos e, depois, em **Mais** → **Eliminar**.

## Partilhar contactos

Pode partilhar contactos com outras pessoas utilizando várias opções de partilha.

1 Inicie a aplicação **Contactos** e toque em  → **Partilhar contactos**.

2 Selecione os contactos e toque em **Partilhar**.

3 Selecione um método de partilha.

## Criar grupos

Pode adicionar grupos, como família ou amigos, e gerir os contactos por grupo.

1 Inicie a aplicação **Contactos** e toque em  → **Grupos** → **Criar grupo**.

2 Siga as instruções apresentadas no ecrã para criar um grupo.

## Combinar contactos

Se existirem contactos duplicados na sua lista de contactos, combine-os num único contacto para organizar a sua lista de contactos.

1 Inicie a aplicação **Contactos** e toque em  → **Gerir contactos** → **Unir contactos**.

2 Assinale os contactos e toque em **Juntar**.





# Mensagens

## Introdução

Envie e veja mensagens por conversa.

Poderá ter custos adicionais no envio ou receção de mensagens enquanto estiver em roaming.

## Enviar mensagens

- 1 Inicie a aplicação **Mensagens** e toque em .
- 2 Adicione destinatários e introduza uma mensagem.  
Para gravar uma mensagem de voz, toque sem soltar em , diga a sua mensagem e, em seguida, retire o dedo. O ícone de gravação apenas é apresentado quando o campo de introdução de mensagem estiver vazio.
- 3 Toque em  para enviar a mensagem.

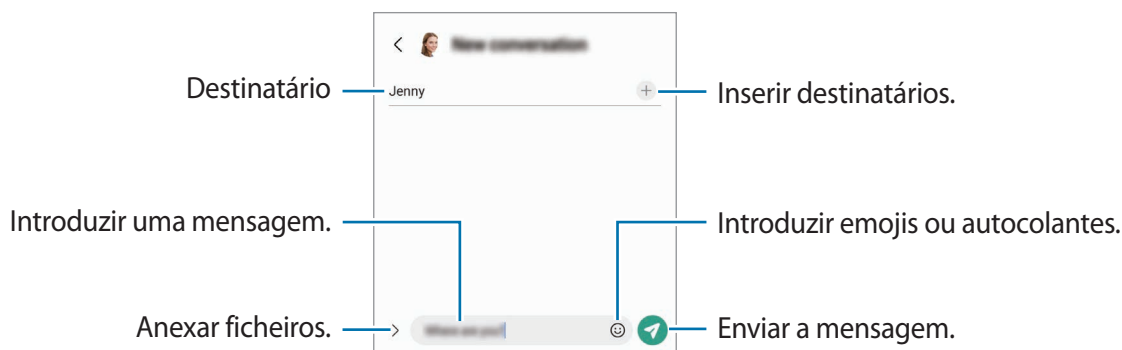

## Ver mensagens

- 1 Inicie a aplicação **Mensagens** e toque em **Conversações**.
- 2 Na lista de mensagens, seleccione um contacto ou número de telefone.
  - Para responder à mensagem, toque no campo de introduzir mensagem, introduza uma mensagem e, em seguida, toque em .
  - Para ajustar o tamanho da letra, afaste dois dedos ou aproxime-os no ecrã.

## Ordenar mensagens

Pode ordenar as mensagens por categoria e geri-las facilmente.

Inicie a aplicação **Mensagens** e toque em **Conversações** → .

Se a opção de categoria não aparecer, toque em  → **Definições** e toque no interruptor **Categorias de conversa** para o ativar.

## Eliminar mensagens

Toque sem soltar numa mensagem que pretenda eliminar e, depois, toque em **Eliminar**.

## Alterar as definições das mensagens

Inicie a aplicação **Mensagens** e toque em **Definições**. Pode bloquear as mensagens não desejadas, alterar as definições das notificações e muito mais.

## Internet

Navegue na Internet para procurar informação e adicionar páginas web aos seus Favoritos para lhes aceder mais convenientemente.

- 1 Inicie a aplicação **Internet**.
- 2 Introduza o endereço web ou uma palavra-chave e toque em **Ir**.

Para visualizar as barras de ferramentas, arraste ligeiramente o seu dedo para baixo no ecrã.

Para alternar entre separadores rapidamente, deslize o dedo para a esquerda ou para a direita no campo de endereço.

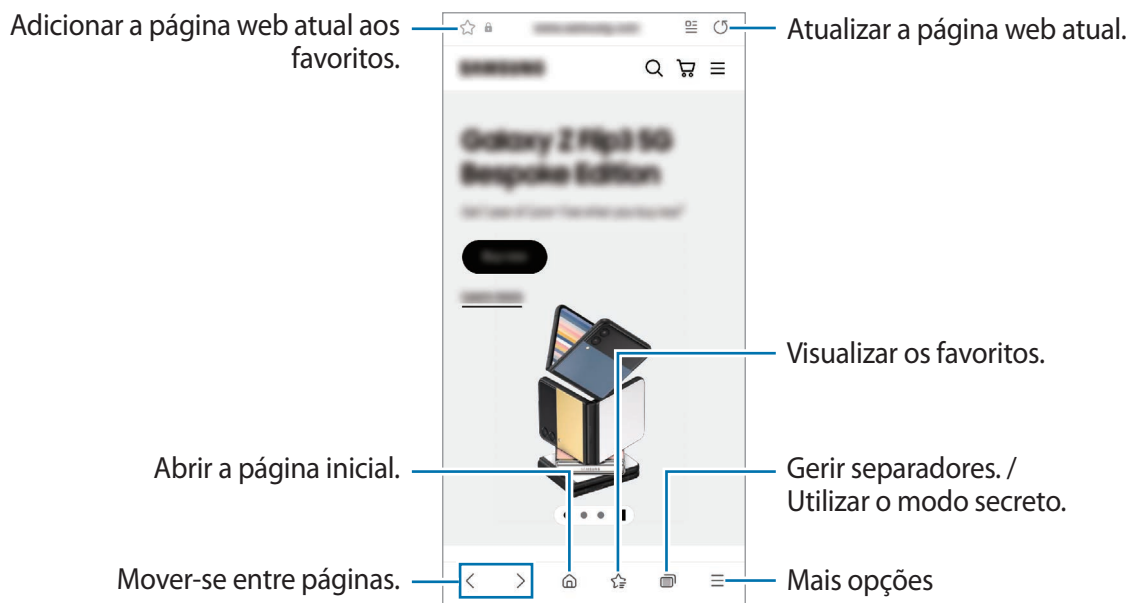

## Utilizar o modo secreto

Se definir uma palavra-passe para o modo secreto, pode impedir que outras pessoas consultem o seu histórico, o histórico de pesquisa, os favoritos e as páginas guardadas.

1 Toque em  → **Ligar Modo secreto**.

2 Toque no botão **Bloquear Modo secreto** para o ativar, toque em **Iniciar** e, depois, defina uma palavra-passe para o modo secreto.

No modo secreto, o dispositivo irá alterar a cor das barras de ferramentas. Para desativar o modo secreto, toque em  → **Desligar Modo secreto**.

 No modo secreto, não poderá utilizar algumas funcionalidades, tal como a captura de ecrã.

## Câmara

### Introdução

Tire fotografias e grave vídeos utilizando vários modos e definições.

#### Protocolo da câmara

- Não tire fotografias nem grave vídeos de pessoas sem a sua permissão.
- Não tire fotografias nem grave vídeos onde seja legalmente proibido.
- Não tire fotografias nem grave vídeos em locais onde poderá estar a violar a privacidade de outras pessoas.

### Tirar fotografias

1 Inicie a aplicação **Câmara**.

Também pode iniciar a aplicação ao premir a tecla multifunções rapidamente duas vezes ou ao arrastar o ícone  para a esquerda no ecrã bloqueado.

-  • Algumas funcionalidades da câmara não estão disponíveis quando iniciar a aplicação **Câmara** a partir do ecrã bloqueado ou quando o ecrã está desligado enquanto o método do ecrã de bloqueio está configurado.
- A câmara desliga-se automaticamente quando não estiver em uso.
  - Alguns métodos poderão não estar disponíveis dependendo da operadora ou do modelo.

2 Toque na imagem no ecrã de pré-visualização onde pretende que a câmara foque.

Para ajustar o brilho das fotografias, arraste a barra de ajuste apresentada acima ou abaixo da moldura circular.

### 3 Toque em para tirar uma fotografia.

Para alterar o modo de fotografia, arraste a lista de modos de fotografia para a esquerda ou para a direita ou deslize para a esquerda ou para a direita no ecrã de pré-visualização.

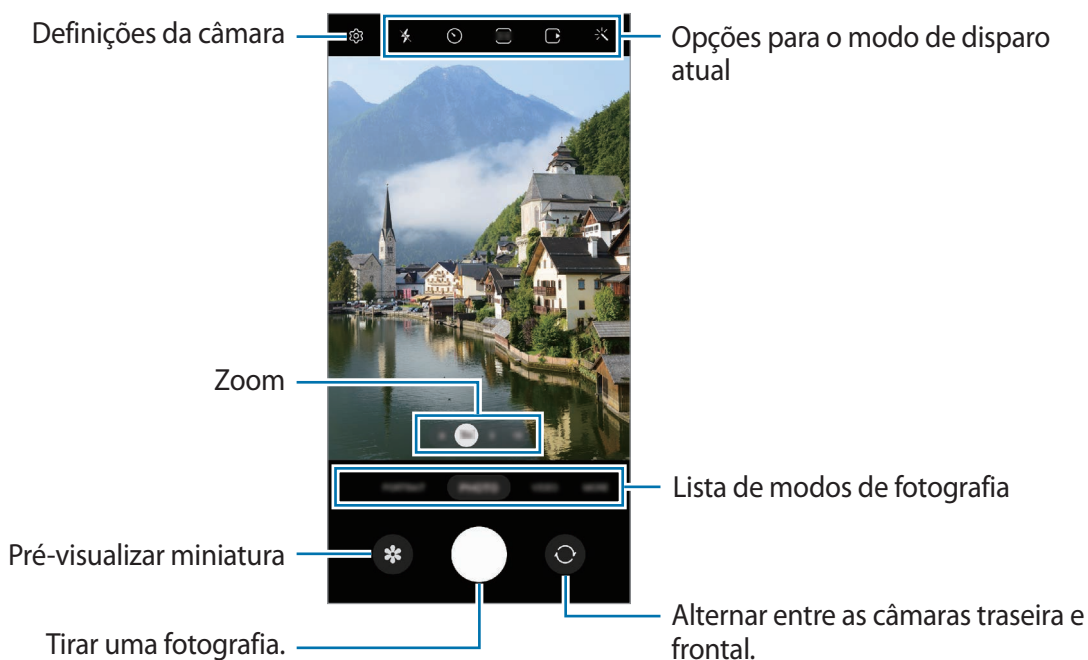

- O ecrã de pré-visualização pode variar dependendo do modo de fotografia e da câmara utilizada.
- O foco poderá não ser nítido se o motivo estiver próximo. Tire fotografias ou grave vídeos a uma boa distância.
- Se as fotos que tira aparentam estar desfocadas, limpe a objetiva da câmara e volte a tentar.
- Certifique-se de que a objetiva não está danificada ou contaminada. De outro modo, o dispositivo poderá não funcionar corretamente em alguns modos que requeiram alta resolução.
- A câmara do seu dispositivo tem uma objetiva grande angular. Poderá ocorrer ligeira distorção em fotografias ou vídeos com ângulo de visualização amplo, o que não indica problemas de desempenho do dispositivo.
- A capacidade máxima de gravação de um vídeo poderá variar consoante a resolução.
- A câmara poderá ficar embaciada ou formar condensação caso o dispositivo seja exposto a mudanças de temperatura repentinas, devido à diferença de temperatura fora e dentro da cobertura da câmara. Tente evitar essas condições ao utilizar a câmara. Se a câmara ficar embaciada, deixe a mesma secar naturalmente à temperatura ambiente antes de tirar fotografias ou gravar vídeos, caso contrário poderão ficar desfocados.

## Utilizar as funcionalidades de zoom

Selecione **.6/1/3/10** ou arraste para a esquerda ou para a direita para aumentar ou diminuir o zoom. Em alternativa, afaste dois dedos para aumentar o zoom e volte a juntá-los para diminuir o zoom. Se a proporção de zoom exceder um determinado nível, surgirá um mapa de zoom que indicará qual a zona da imagem que está a ampliar.

- **.6**: a câmara ultra grande-angular permite tirar fotografias ou gravar vídeos com um ângulo de visualização amplo de motivos como paisagens.
- **1**: a câmara grande-angular permite tirar fotografias básicas ou gravar vídeos normais.
- **3**: a câmara teleobjetiva (3x) permite tirar fotografias ou gravar vídeos ao ampliar o motivo.
- **10**: a câmara teleobjetiva (10x) permite tirar fotografias ou gravar vídeos ao ampliar o motivo. (Galaxy S22 Ultra)



As funcionalidades de zoom estão disponíveis apenas quando utilizar a câmara traseira.

## Bloquear o foco (AF) e a exposição (AE)

Pode bloquear o foco ou a exposição numa área selecionada para evitar que a câmara se ajuste automaticamente com base nas mudanças de objetos ou nas fontes de luz.

Toque sem soltar na área para focar, a moldura AF/AE irá surgir na área e a definição de foco e exposição será bloqueada. A definição permanece bloqueada mesmo depois de tirar uma fotografia.

























Esta funcionalidade poderá não estar disponível dependendo do modo de fotografia.

## Utilizar a tecla de câmara

- Toque sem soltar na tecla de câmara para gravar um vídeo.
- Para tirar fotografias em sequência, deslize a tecla de câmara até à margem do ecrã sem soltar.
- Se adicionar outra tecla de câmara, pode movê-la para qualquer parte do ecrã e tirar fotografias de forma mais conveniente. No ecrã de pré-visualização, toque em  → **Métodos de disparo** e no **Botão de obturador flutuante** para o ativar.

## Opções para o modo de disparo atual

No ecrã de pré-visualização, utilize as opções seguintes.

-  : ative ou desative o flash.
-  : selecione o período de espera antes da câmara tirar uma fotografia automaticamente.
-  : selecione uma proporção e resolução para fotografias.
-  : ative ou desative a funcionalidade de fotografia com movimento. Se ativar a funcionalidade, também será gravado um clipe de vídeo que mostrará imagens captadas alguns segundos antes de tocar na tecla de câmara.
-  : ative ou desative a funcionalidade super estável.
-  : selecione uma resolução para os vídeos de movimento rápido.
-  : selecione uma taxa de frames.
-  : selecione uma proporção para vídeos.
-  : selecione uma resolução para os vídeos.
-  : aplique um efeito de filtro ou efeitos de beleza.
-  : selecione um método de medição. Isto determina como os valores de luminosidade são calculados.  **Medição ponderada ao centro** utiliza a luz na parte central da fotografia para calcular a exposição da fotografia.  **Medição pontual** utiliza a luz numa área concentrada central da fotografia para calcular a exposição da fotografia.  **Medição matricial** calcula a média da cena completa.
-  : ajuste o tom da cor.
-  : mostrar ou ocultar um gráfico para verificar a distribuição de luz no vídeo.
-  : no modo **ALIMENTOS**, foca um objeto dentro da moldura circular e desfoca a imagem fora da moldura.
-  : no modo **ALIMENTOS**, ajuste o tom de cor.
-  : ative ou desative a funcionalidade de deteção de movimento ao gravar vídeos em super câmara lenta.
-  : no modo **VISTA DE REALIZADOR**, altere a opção de guardar.
-  : no modo **VISTA DE REALIZADOR**, altere o ecrã.
-  : personalize as opções das fotografias com a funcionalidade de captação única.



As opções disponíveis poderão variar dependendo do modo de disparo ou do modelo.



## Modo de fotografia

A câmara ajusta as opções de disparo automaticamente consoante o ambiente para tirar fotografias facilmente.

Na lista de modos de fotografia, toque em **FOTOGRAFIA** e toque em  para tirar uma fotografia.

### Tirar fotografias de alta resolução

Tire fotografias de alta resolução.

Nas opções de fotografia, toque em  →  ou  e tire uma fotografia.

Quando ativa a funcionalidade **Otimizador de detalhes** ao tocar em , pode tirar fotografias mais nítidas.

 A resolução poderá variar dependendo do modelo.

### Sugestões de disparo

A câmara reconhece a posição e o ângulo do motivo e sugere a composição ideal para a fotografia.

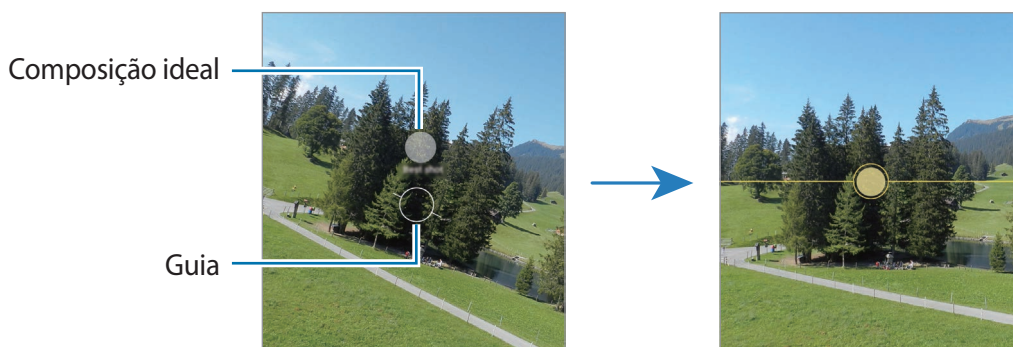

No ecrã de pré-visualização, toque em  e toque no interruptor **Sugestões de disparo** para ativá-lo.

- 1 Na lista de modos de fotografia, toque em **FOTOGRAFIA**.  
Irá surgir uma guia no ecrã de pré-visualização.
- 2 Aponte a guia ao motivo.  
A câmara reconhece a composição e a composição recomendada aparece no ecrã de pré-visualização.
- 3 Mova o dispositivo de modo que a guia corresponda à composição recomendada.  
Quando conseguir a composição ideal, a guia mudará para amarelo.
- 4 Toque em  para tirar uma fotografia.





## Tirar selfies

Pode tirar selfies com a câmara frontal.

- 1 No ecrã de pré-visualização, deslize o dedo para cima ou para baixo ou toque em  para mudar para a câmara frontal para selfies.
- 2 Olhe para a objetiva da câmara frontal.  
Para tirar selfies com um disparo de ângulo amplo da paisagem ou das pessoas, toquem em .
- 3 Toque em  para tirar uma fotografia.

## Captar grandes planos nítidos (Galaxy S22 Ultra)

Capte grandes planos nítidos do seu motivo.

- 1 No ecrã de pré-visualização, toque em 1.
- 2 Posicione a câmara próximo do motivo.
- 3 Quando aparecer , toque em  para tirar uma fotografia.

 Se esta funcionalidade não estiver ativada, toque em  para a ativar.

## Aplicar efeitos de filtro e de beleza





Pode selecionar um efeito de filtro e modificar características do rosto, tais como o tom da pele ou o formato do rosto antes de tirar uma fotografia.

- 1 No ecrã de pré-visualização, toque em .
- 2 Selecione os efeitos e tire uma fotografia.  
Se utilizar a funcionalidade Os meus filtros, pode criar o seu próprio filtro utilizando uma imagem com um tom de cor de que gosta da sua **Galeria**.



## Modo de vídeo

A câmara ajusta as opções de disparo automaticamente consoante o ambiente para gravar vídeos facilmente.

- 1 Na lista de modos de fotografia, toque em **VÍDEO** e toque em  para gravar um vídeo.
  - Para alternar entre as câmaras traseira e frontal enquanto grava, deslize o dedo para cima ou para baixo no ecrã de pré-visualização ou toque em .
  - Para capturar uma imagem a partir do vídeo enquanto grava, toque em .
  - Para gravar som de uma direção específica a um volume mais alto quando grava um vídeo, aponte a câmara na direção em questão e ajuste o zoom.
- 2 Toque em  para parar a gravação do vídeo.
  -  Caso utilize a funcionalidade de zoom de vídeo durante um longo período de tempo ao gravar um vídeo, a qualidade do vídeo poderá ser diminuída para evitar que o dispositivo sobreaqueça.
  - O zoom ótico poderá não funcionar em ambientes com pouca luminosidade.

## Gravar vídeos de alta resolução

Grave vídeos de alta resolução com uma resolução máxima de 8K.

Toque em  →  e grave um vídeo.

Quando terminar de gravar um vídeo, reproduza-o na aplicação **Galeria**. Se tocar em  num fotograma de que goste, este será guardado como uma fotografia de alta resolução.

## Estabilizar vídeos (Super estável)

Caso trema demasiado ao gravar vídeos, utilize a funcionalidade Super estável para obter maior estabilização de vídeo.

Toque em **VÍDEO**, na lista de modos de fotografia, toque em  nas opções de fotografia para a ativar e, em seguida, grave um vídeo.

## Utilizar a funcionalidade de emoldramento automático





Pode definir o dispositivo para alterar o ângulo de disparo e o zoom automaticamente ao reconhecer e acompanhar as pessoas enquanto grava vídeos.

Na lista de modos de fotografia, toque em **VÍDEO**, toque em  para ativá-lo e, em seguida, grave um vídeo.

Para acompanhar e ajustar o ângulo de disparo e o aumento do zoom numa pessoa selecionada, toque na moldura apresentada à volta da pessoa. Para desativar o acompanhamento, toque novamente na moldura.

## Modo de perspetiva de realizador

Grave vídeos com vários ângulos de visualização ao alterar de câmara. Neste modo, tanto a pessoa que está a filmar como o que está a ser filmado podem ser gravados em simultâneo.

- 1 Na lista de modos de fotografia, toque em **MAIS** → **VISTA DE REALIZADOR**.
- 2 Selecione o ecrã e a miniatura da câmara pretendidos e toque em  para gravar um vídeo.
  - Para alterar o ecrã antes de começar a gravação, toque em  e selecione o ecrã pretendido.
  - Pode alterar a miniatura da câmara durante a gravação. Se a miniatura estiver oculta, toque em  para a apresentar.
- 3 Toque em  para parar a gravação do vídeo.

Alterar a opção de guardar.

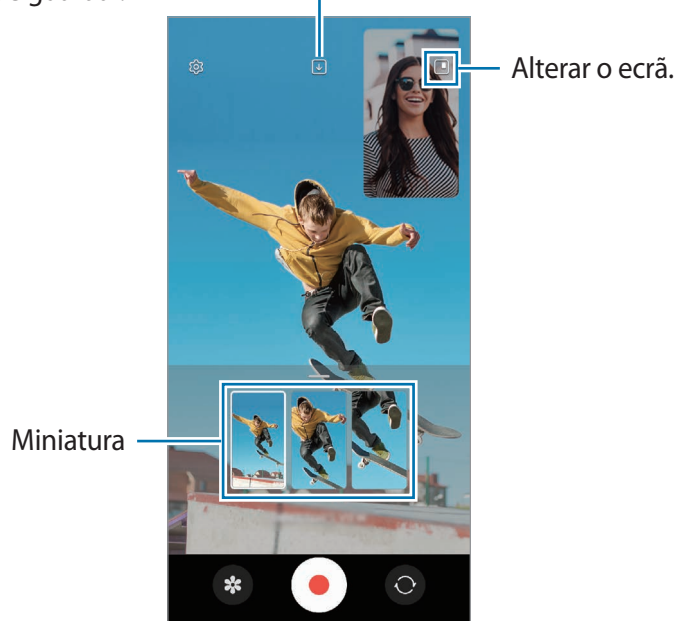

## Modo de disparo único

Tire várias fotografias e grave vários vídeos com um único disparo.

O seu dispositivo seleciona automaticamente os melhores planos e cria fotografias com filtros ou vídeos com determinadas secções repetidas.

1 Na lista de modos de fotografia, toque em **MAIS** → **CAPTAÇÃO ÚNICA**.

2 Toque em  para capturar o momento desejado.

3 Quando terminar, toque na miniatura de pré-visualização.

Para ver outros resultados, arraste o ícone — para cima. Para guardar resultados separadamente, toque em **Seleccionar**, assinale os itens pretendidos e toque em .

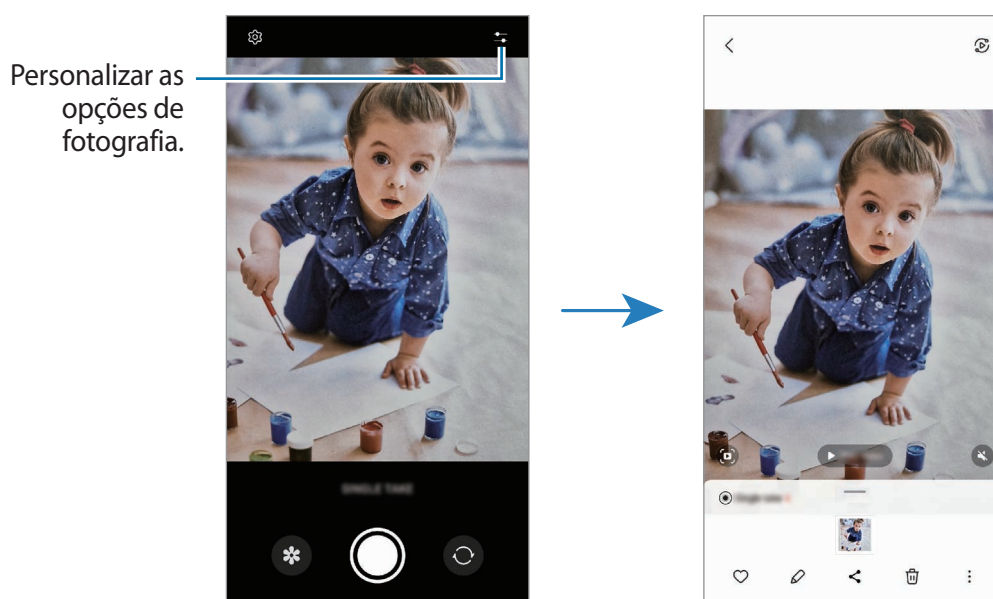



## Modo de retrato/modo de vídeo vertical

A câmara permite tirar fotografias ou gravar vídeos em que o fundo fica desfocado e o motivo se destaca claramente. Também pode aplicar um efeito de fundo e editá-lo depois de tirar uma fotografia.

1 Na lista de modos de fotografia, toque em **RETRATO** ou toque em **MAIS** → **VÍDEO DE RETRATO**.

2 Toque em  e selecione o efeito de fundo pretendido.

Para ajustar a intensidade do efeito de fundo, arraste a barra de ajuste.

- 3 Quando surgir **Pronto** no ecrã de pré-visualização, toque em  para tirar uma fotografia ou em  para gravar um vídeo.



- As opções disponíveis poderão variar dependendo do modo de disparo.
- Utilize esta funcionalidade num local com luz suficiente.
- O fundo desfocado poderá não ser aplicado corretamente nas seguintes condições:
  - O dispositivo ou o motivo pode estar a mover-se.
  - O motivo é fino ou transparente.
  - O motivo tem uma cor semelhante à do fundo.
  - O motivo ou fundo são simples.

## Modo profissional/Modo de vídeo profissional

Tire fotografias ou grave vídeos ajustando manualmente várias opções de fotografia, tal como o valor da exposição e o valor ISO.

Na lista de modos de fotografia, toque em **MAIS** → **PRO** ou **PRO VIDEO**. Selecione opções e personalize as definições e depois toque em  para tirar uma fotografia ou toque em  para gravar um vídeo.

### Opções disponíveis

-  : repor as definições.
- **ISO**: selecione um valor de ISO. Isto controla a sensibilidade da câmara à luz. Valores baixos são para motivos estáticos ou com luzes brilhantes. Valores altos são para motivos com movimentos rápidos ou com pouca luz. Contudo, definições de ISO mais altas podem resultar em ruído visual nas fotografias ou vídeos.
- **SPEED**: ajuste a velocidade do obturador. Uma velocidade do obturador mais lenta permite mais entrada de luz, pelo que a fotografia ou vídeo se torna mais claro. Isto é ideal para fotografias ou vídeos de cenários ou fotografias ou vídeos captados à noite. Uma velocidade do obturador mais rápida permite menos entrada de luz. Isto é ideal para tirar fotografias ou gravar vídeos de motivos em rápido movimento.
- **EV**: altere o valor de exposição. Isto determina a quantidade de luz que o sensor da câmara recebe. Para condições de pouca luz, utilize uma exposição superior.
- **FOCUS**: altere o modo de foco. Arraste a barra de ajuste para ajustar manualmente o foco.
- **WB**: selecione um equilíbrio de brancos apropriado, de modo a que as imagens tenham cores reais. Pode definir a temperatura da cor.
- **MIC**: selecione o som da direção que pretende gravar a um nível mais alto. Também pode utilizar um microfone Bluetooth ou USB ao ligá-lo ao seu dispositivo (modo de vídeo profissional).
- **ZOOM**: ajuste a velocidade de zoom (modo de vídeo profissional).

### Gravar vídeos profissionais de alta resolução

Grave vídeos profissionais de alta resolução com uma resolução máxima de 8K.

Toque em  →  e grave um vídeo profissional.

Quando terminar de gravar um vídeo profissional, reproduza-o na aplicação **Galeria**. Se tocar em  num fotograma de que goste, este será guardado como uma fotografia de alta resolução.

## Separar a área de foco da área de exposição

Pode separar a área de foco da área de exposição.

Toque sem soltar no ecrã de pré-visualização. A moldura AF/AE irá surgir no ecrã. Arraste a moldura para o sítio onde pretende separar a área de foco e a área de exposição.



## Modo noite

Tire uma fotografia em condições de baixa luminosidade, sem utilizar o flash. Se utilizar um tripé, obterá resultados com maior luminosidade e nitidez.

- 1 Na lista de modos de fotografia, toque em **MAIS** → **NOCTURNO**.  
Se definir o tempo apresentado na parte inferior direita do ecrã para **Máx.**, poderá obter fotografias mais nítidas.
- 2 Toque em e mantenha o dispositivo estável até a captura estar concluída.



## Modo alimentos

Tire fotografias de comida com cores mais vibrantes.

- 1 Na lista de modos de fotografia, toque em **MAIS** → **ALIMENTOS**.
- 2 Toque no ecrã e arraste a moldura circular sobre a área a realçar.  
A área fora da moldura circular ficará desfocada.  
Para redimensionar a moldura circular arraste uma margem da moldura.
- 3 Toque em e arraste a barra de ajuste para ajustar o tom da cor.
- 4 Toque em para tirar uma fotografia.

## Modo panorama



Com o modo de panorama, tire uma série de fotografias e cole-as entre si para criar uma cena mais ampla.

- 1 Na lista de modos de fotografia, toque em **MAIS** → **PANORAMA**.
- 2 Toque em  e mova o dispositivo lentamente numa direção. Mantenha a imagem dentro da moldura no visor da câmara. Se a imagem de pré-visualização estiver fora da moldura guia ou se não mover o dispositivo, o dispositivo para automaticamente de tirar fotografias.
- 3 Toque em  para parar de tirar fotografias.

 Evite tirar fotografias de fundos indistintos, tal como céu limpo ou uma parede branca.

## Modo Super câmara lenta

A super câmara lenta é uma funcionalidade que grava em câmara lenta um momento que passa rápido para que o possa apreciar mais tarde.

- 1 Na lista de modos de fotografia, toque em **MAIS** → **SUPER LENTO** e toque em  para gravar um vídeo.  
O dispositivo captura o momento em super câmara lenta e grava-o como um vídeo.
- 2 No ecrã de pré-visualização, toque na miniatura de pré-visualização. Para editar a secção de super câmara lenta, toque em  e arraste a barra de edição da secção para a esquerda ou para a direita.

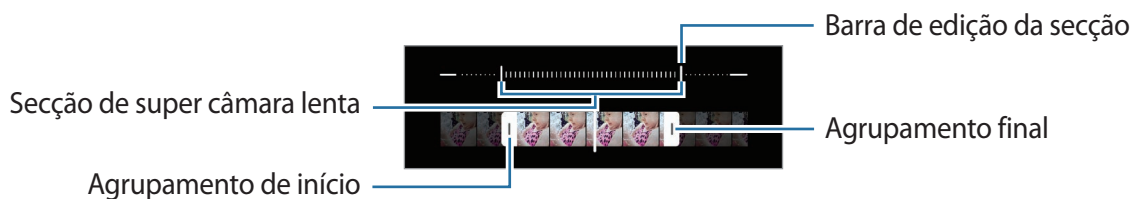

 Utilize esta funcionalidade num local com luz suficiente. Ao gravar um vídeo em espaços interiores, com iluminação insuficiente ou fraca, o ecrã pode parecer escuro ou granuloso. O ecrã pode piscar em certas condições de iluminação, como em locais com iluminação fluorescente.

## Gravação de vídeos automaticamente em super câmara lenta

Para captar o momento em super câmara lenta quando é detetado movimento na área de deteção de movimento, toque em para ativá-lo. A funcionalidade de deteção será ativada e a área de deteção de movimento irá surgir no ecrã de pré-visualização.

Toque em para iniciar a gravação. Quando é detetado movimento, o dispositivo inicia a gravação em super câmara lenta e guarda-o como um vídeo.

A gravação em super câmara lenta poderá começar num momento indesejável, caso se verifiquem as seguintes condições:

- Quando o dispositivo vibra ou outro objeto está em movimento perto do motivo na área de deteção de movimento.
- Quando a gravação ocorre sob uma iluminação cintilante, como em locais com iluminação fluorescente.

## Modo câmara lenta

Grave um vídeo para o visualizar em câmara lenta. Pode especificar as secções dos seus vídeos para serem reproduzidas em câmara lenta.

- 1 Na lista de modos de fotografia, toque em **MAIS** → **CÂMARA LENTA** e toque em para gravar um vídeo.
- 2 Quando terminar de gravar, toque em para parar.
- 3 No ecrã de pré-visualização, toque na miniatura de pré-visualização.

A secção rápida do vídeo será configurada como uma secção de câmara lenta e a reprodução do vídeo será iniciada. Serão criadas até duas secções de câmara lenta com base no vídeo.



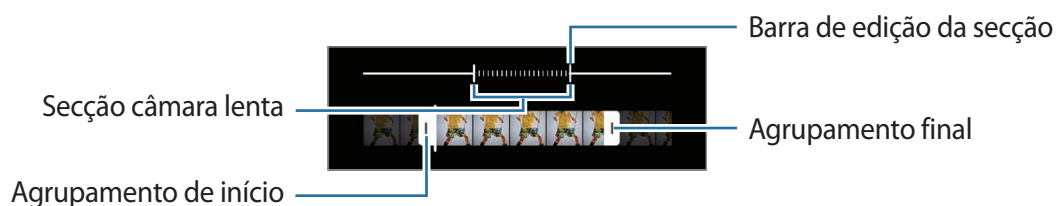

Para editar a secção de câmara lenta, toque em e arraste a barra de edição da secção para a esquerda ou para a direita.





## Modo movimento rápido

Grave cenas, tais como, carros ou pessoas a passar e visualize-as em vídeos de movimento rápido.

- 1 Na lista de modos de fotografia, toque em **MAIS** → **MOVIMENTO RÁPIDO**.
- 2 Toque em  e selecione uma opção de taxa de frames.  
Se definir os fotogramas por segundo para , o dispositivo irá ajustar automaticamente os fotogramas de acordo com o movimento da cena.
- 3 Toque em  para iniciar a gravação.
- 4 Toque em  para terminar a gravação.

## Personalizar as definições da câmara

No ecrã de pré-visualização, toque em . Algumas opções poderão não estar disponíveis dependendo do modo de fotografia.

### Funcionalidades inteligentes

- **Optimizador de fotos:** defina o dispositivo de modo a ajustar as definições de cor e aplicar o efeito otimizado automaticamente consoante o motivo ou a cena.
- **Sugestões de disparo:** defina o dispositivo para sugerir a composição ideal para a fotografia através do reconhecimento da posição e do ângulo do motivo.
- **Digitalizar códigos QR:** configure o dispositivo para que leia códigos QR a partir do ecrã de pré-visualização.

### Fotografias

- **Deslizar Botão de obturador para:** selecione uma ação a executar quando desliza a tecla de câmara para a margem do ecrã sem soltar.
- **Formatos de imagem:** selecione como pretende guardar as fotografias.
  - **Imagens de alta eficácia:** tire fotografias no formato de imagem de alta eficiência (HEIF).
  - **Cópias RAW:** configure o dispositivo para guardar as fotografias como ficheiros RAW não comprimidos (formato de ficheiro DNG) no modo profissional. Ficheiros RAW retêm todos os dados da fotografia para uma melhor qualidade de imagem, mas ocuparão mais memória. Quando utilizar a funcionalidade **Cópias RAW**, cada fotografia é guardada em dois formatos, DNG e JPG.

### Selfies

- **Guardar selfies como pré-visualiz.:** configure o dispositivo para guardar as fotografias tal como aparecem no ecrã de pré-visualização quando tiradas com a câmara frontal sem as inverter.
- **Tom de cor selfie:** defina um tom a aplicar quando tira selfies.

### Vídeos

- **FPS automático:** configure o dispositivo de modo a gravar vídeos mais luminosos em condições de baixa luminosidade ao otimizar automaticamente a velocidade dos fotogramas.
  - **Estabiliz. de vídeo:** ative estabilizador de vídeo para reduzir ou eliminar o desfoque da imagem resultante da trepidação da câmara enquanto grava um vídeo.
  - **Opções de gravação avançadas:** defina o dispositivo para utilizar uma opção de gravação avançada.
    - **Reduzir tamanho de ficheiro:** pode gravar vídeos no formato HEVC (High Efficiency Video Codec). Os vídeos HEVC serão guardados como ficheiros comprimidos para preservar a memória do dispositivo.
    - **Vídeos HDR10+:** pode gravar vídeos em que o contraste e a cor de cada cena são otimizados.
    - **Ampliar microfone:** quando grava vídeo, pode gravar som da direção ampliada a um volume mais alto.
-  • Pode não ser possível reproduzir vídeos HEVC noutros dispositivos ou partilhá-los online.
- Os vídeos em câmara lenta e super câmara lenta não podem ser gravados no formato HEVC.
  - Para reproduzir o vídeo HDR10+ corretamente, o dispositivo tem de suportar HDR10+.

### Gerais

- **HDR automático:** tire fotografias com cores ricas e registre pormenores mesmo em zonas muito claras ou muito escuras.
  - **Rastreo de foco automático:** defina o dispositivo para acompanhar e focar automaticamente no motivo selecionado. Quando seleciona um objeto no ecrã de pré-visualização, o dispositivo foca automaticamente o objeto mesmo se este estiver em movimento ou se alterar a posição da câmara.
-  Acompanhar um motivo pode não ser possível nas condições seguintes:
- O motivo está demasiado claro ou escuro.
  - O motivo move-se demasiado.
  - O motivo tem luz de fundo ou está a fotografar num sítio escuro.
  - As cores ou padrões do motivo são as mesmas do fundo.
  - O motivo inclui padrões horizontais, como persianas.
  - A câmara vibra demasiado.
  - A resolução do vídeo é alta.
  - O zoom ótico está a ser utilizado para aumentar ou diminuir o zoom.

- **Linhas de grelha:** exibe guias no visor para o ajudar na composição quando seleccionar motivos.
- **Etiquetas de localização:** anexe uma etiqueta de localização GPS à fotografia.
  -  • A força do sinal de GPS poderá ser fraca em locais onde o sinal possa estar obstruído, como entre edifícios ou em áreas de baixa altitude ou com más condições atmosféricas.
  - A sua localização poderá aparecer nas fotografias quando as transferir para a Internet. Para evitar isso, desative a definição de etiqueta de localização.
- **Métodos de disparo:** selecione métodos de disparo adicionais para tirar uma fotografia ou gravar um vídeo.
- **Definições a manter:** mantenha as últimas definições utilizadas, como o modo de fotografia, quando inicia a câmara.
- **Aviso de vibração:** configure o dispositivo para vibrar em situações específicas, como por exemplo, quando toca na tecla de câmara.

### Privacidade

- **Aviso de Privacidade:** veja a política de privacidade.
- **Permissões:** veja as permissões necessárias para a utilização da câmara.
- **Repor definições:** reponha as definições da câmara.
- **Acerca da Câmara:** ver a versão e informações legais sobre a câmara.
- **Contacte-nos:** faça perguntas ou consulte as perguntas frequentes.

 Algumas funcionalidades poderão não estar disponíveis dependendo do modelo.

# Galeria

## Introdução

Veja imagens e vídeos guardados no seu dispositivo. Também pode gerir imagens e vídeos por álbum ou criar histórias.

## Utilizar a Galeria

Inicie a aplicação **Galeria**.

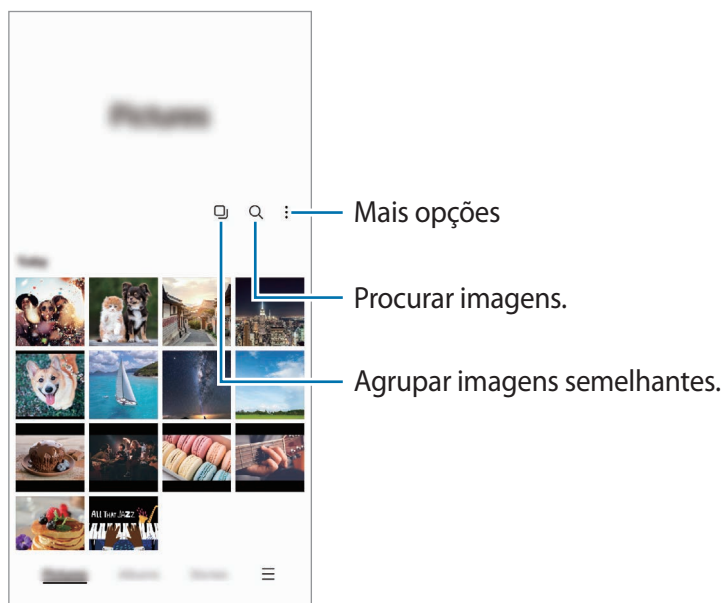

## Agrupar imagens semelhantes

Inicie a aplicação **Galeria** e toque em  para agrupar imagens semelhantes e apresentar apenas as melhores fotografias como uma pré-visualização das imagens. Ao tocar na pré-visualização da imagem, verá todas as imagens do grupo.

## Ver imagens

Inicie a aplicação **Galeria** e seleccione uma imagem. Para ver outros ficheiros, deslize o dedo para a esquerda ou para a direita no ecrã.

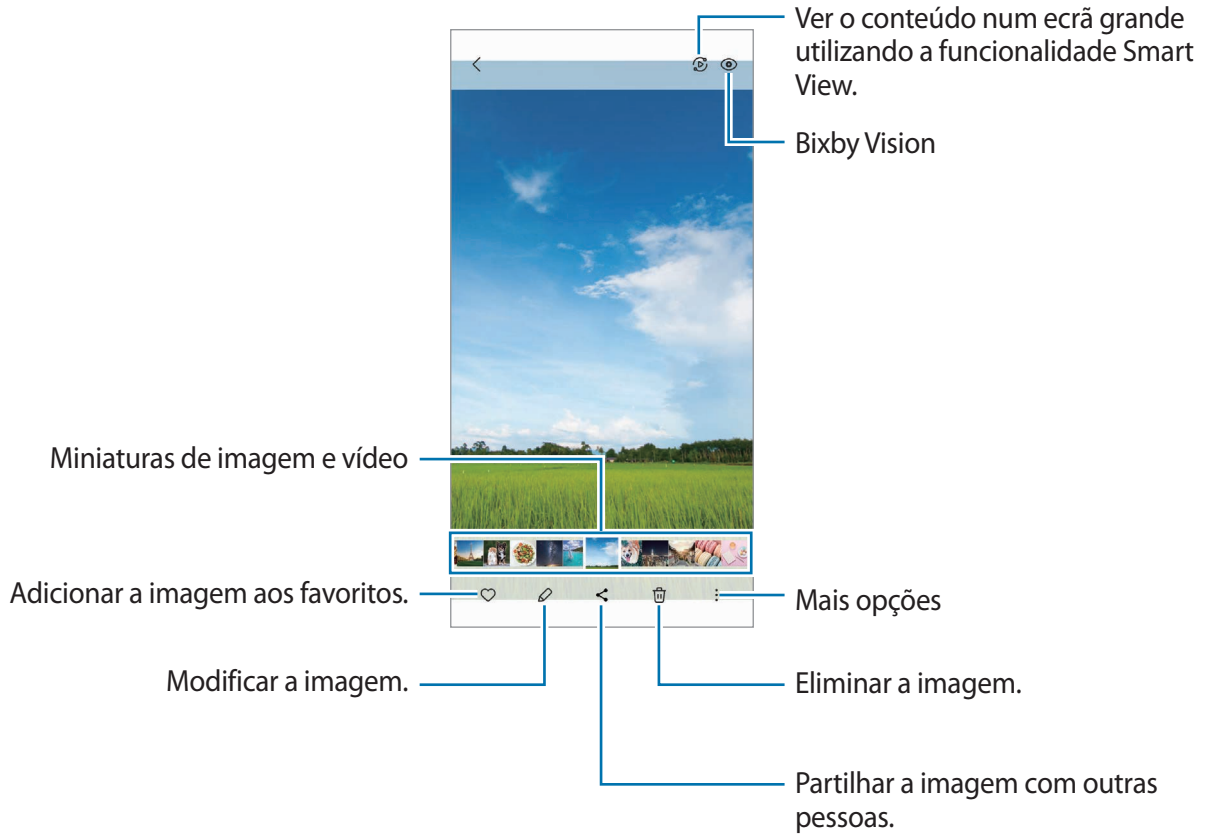

## Recortar imagens ampliadas

- 1 Inicie a aplicação **Galeria** e seleccione uma imagem.
- 2 Afaste dois dedos na área que pretende guardar e toque em . A área cortada é guardada como ficheiro.

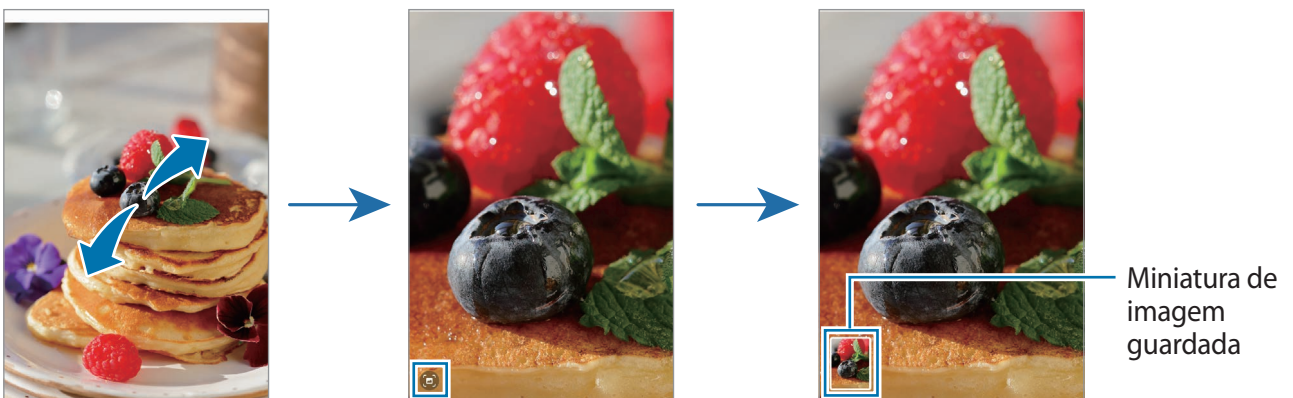

## Visualizar vídeos

Inicie a aplicação **Galeria** e selecione o vídeo que pretende reproduzir. Para ver outros ficheiros, deslize o dedo para a esquerda ou para a direita no ecrã.

Para utilizar mais opções durante a reprodução, toque em  → **Abrir no Leitor de vídeo**.

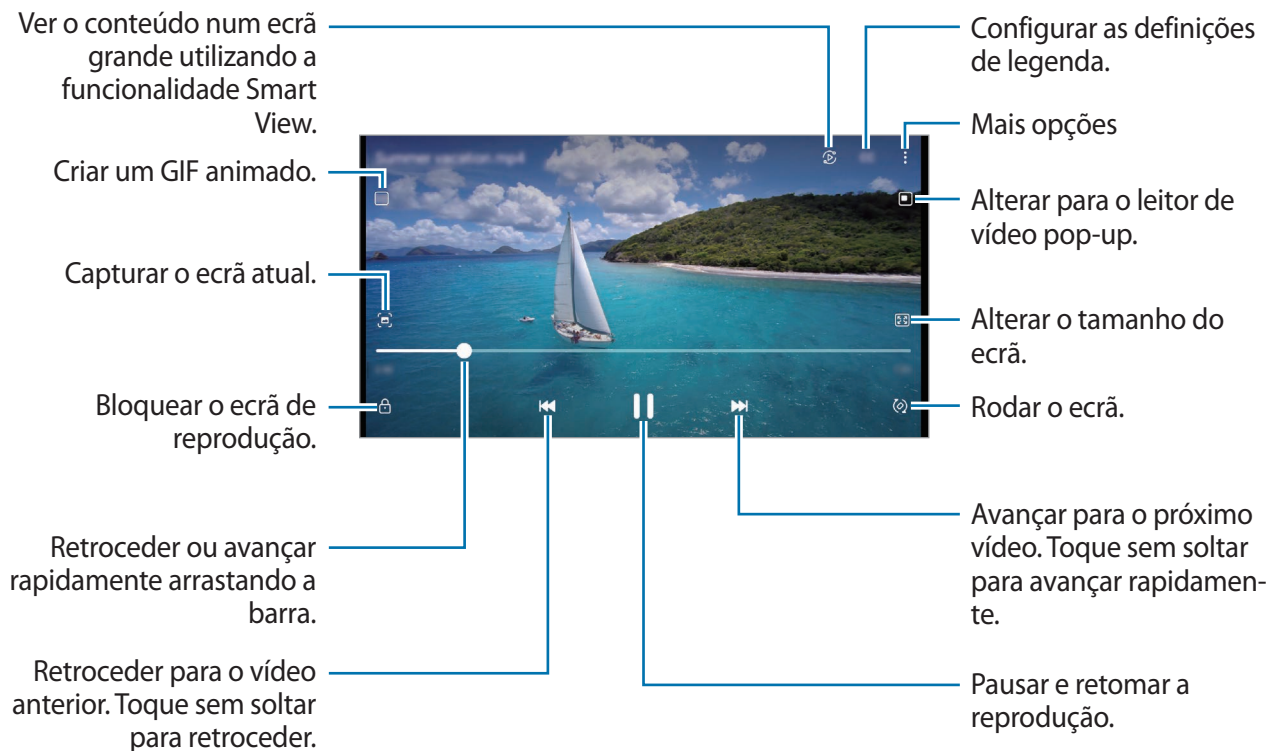

Arraste o seu dedo para cima ou para baixo, no lado esquerdo do ecrã de reprodução para ajustar o brilho, ou arraste o seu dedo para cima ou para baixo, no lado direito do ecrã de reprodução para ajustar o volume.

Para retroceder ou avançar rapidamente, deslize para a esquerda ou direita no ecrã de reprodução.

## Ver vídeos mais nítidos e luminosos

Melhore a qualidade da imagem dos seus vídeos para ver cores mais vivas e luminosas. Inicie a aplicação **Definições** e toque em **Funções avançadas** → **Brilho do vídeo** → **Claro**.



- Esta funcionalidade só está disponível em algumas aplicações.
- A utilização desta funcionalidade aumenta o consumo da bateria.

## Álbuns

Crie álbuns e ordene as suas imagens e vídeos.

- 1 Inicie a aplicação **Galeria** e toque em **Álbuns** →  → **Criar álbum** para criar um álbum.
- 2 Selecione o álbum, toque em **Adicionar itens** e, depois, copie o mova as imagens ou os vídeos pretendidos.

## Histórias

Quando captura ou guarda imagens e vídeos, o dispositivo lê as respetivas etiquetas de data e localização, ordena as imagens e os vídeos e, depois, cria histórias.

Inicie a aplicação **Galeria**, toque em **Histórias** e selecione uma história.

Para adicionar ou eliminar imagens ou vídeos, selecione uma história e toque em  → **Adicionar** ou **Editar**.

## Sincronizar imagens e vídeos

Inicie a aplicação **Galeria**, toque em  → **Definições** → **Sincronizar com OneDrive** e, depois, siga as instruções apresentadas no ecrã para concluir a sincronização. A aplicação **Galeria** e a cloud serão sincronizadas.

Quando a aplicação **Galeria** é sincronizada com a cloud, as fotografias e os vídeos que captar também serão guardados na cloud. Pode ver as imagens e os vídeos guardados na cloud na aplicação **Galeria** e em outros dispositivos.

-  Quando associa a sua conta Samsung à conta Microsoft, pode definir o Microsoft OneDrive como o serviço de armazenamento na cloud.

## Eliminar imagens ou vídeos

Inicie a aplicação **Galeria**, toque sem soltar uma imagem, um vídeo ou uma história que pretende eliminar e, depois, toque em **Eliminar**.

## Utilizar a funcionalidade de reciclagem

Pode manter os ficheiros e vídeos eliminados na reciclagem. Os ficheiros serão eliminados depois de um determinado tempo.

Inicie a aplicação **Galeria**, toque em  → **Definições** e, em seguida, toque no interruptor **Lixo** para ativá-lo.

Para ver os ficheiros da reciclagem, inicie a aplicação **Galeria** e toque em  → **Lixo**.

## Zona RA

### Introdução

A Zona RA fornece as funcionalidades relacionadas com a RA. Escolha uma funcionalidade e tire fotografias ou grave vídeos divertidos.

### Iniciar a Zona RA

Utilize os seguintes métodos para iniciar a Zona RA:

- Inicie a aplicação **Zona RA**.
- Inicie a aplicação **Câmara** e toque em **MAIS** → **ZONA RA**.



Algumas funcionalidades poderão não estar disponíveis dependendo da operadora ou do modelo.

### Estúdio Emoji

Crie emojis ao seu gosto e divirta-se a usá-los em várias funcionalidades.

#### Criar um EMOJI

- 1 Inicie a aplicação **Zona RA** e toque em **Estúdio Emoji**.
- 2 Pode seleccionar um emoji já existente para começar rapidamente. Deslize para a esquerda ou para a direita, seleccione um emoji e toque em .  
Se quer criar o seu próprio emoji, tire uma selfie ou seleccione uma imagem.



3 Siga as instruções apresentadas no ecrã para criar um emoji.

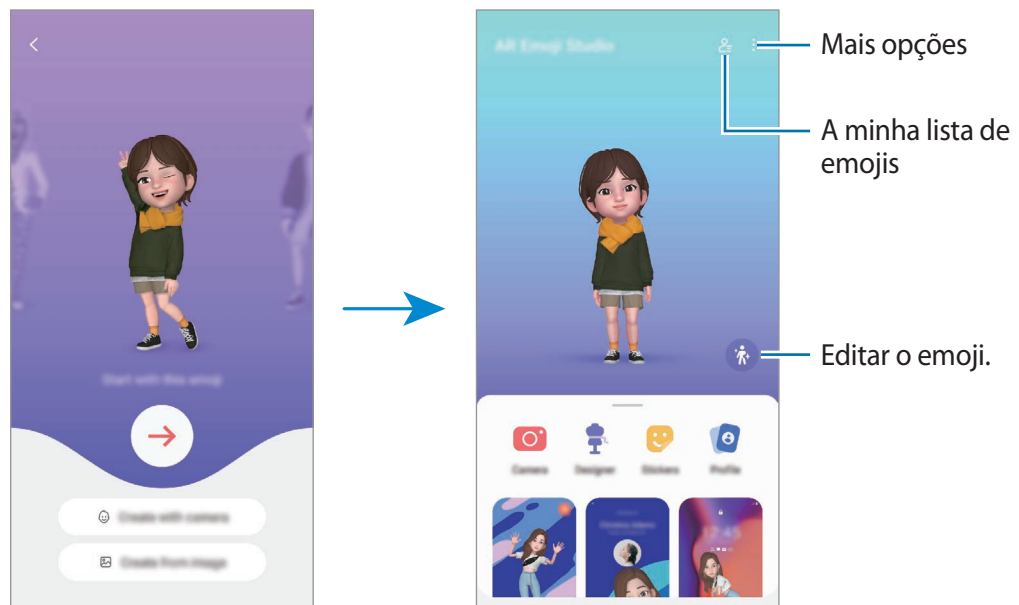

### Selecionar o EMOJI para utilizar

Inicie a aplicação **Zona RA**, toque em **Estúdio Emoji** →  e, de seguida, selecione o emoji desejado.

### Eliminar EMOJIS

Inicie a aplicação **Zona RA**, toque em **Estúdio Emoji** →  → , assinale os emojis a eliminar e, de seguida, toque em **Eliminar**.

### Criar um breve vídeo de EMOJIS e decorar o seu dispositivo com o mesmo

Pode criar um pequeno vídeo com um emoji e usá-lo como fundo de ecrã ou imagem de fundo de chamada.

- 1 Inicie a aplicação **Zona RA** e toque em **Estúdio Emoji**.
- 2 Selecione **Criar vídeo**, **Ecrã chamada**, ou **Ecrã bloqueado**.
- 3 Selecione o template que pretende.  
Para alterar a imagem de fundo, toque em .
- 4 Toque em **Guardar** para guardar o vídeo.  
Pode ver os vídeos guardados na **Galeria**.
- 5 Para utilizar o vídeo diretamente, selecione uma opção na parte inferior do ecrã.

## Criar o seu perfil de contacto com um EMOJI

Utilize um emoji como foto de perfil na sua conta Samsung e na aplicação **Contactos**. Pode escolher entre várias poses ou criar as suas próprias expressões.

- 1 Inicie a aplicação **Zona RA** e toque em **Estúdio Emoji**.
- 2 Toque em **Perfil** e selecione um emoji.
- 3 Toque em  para capturar a sua expressão ou selecione a pose que deseja.
- 4 Toque em **Concluir** → **Guardar**.

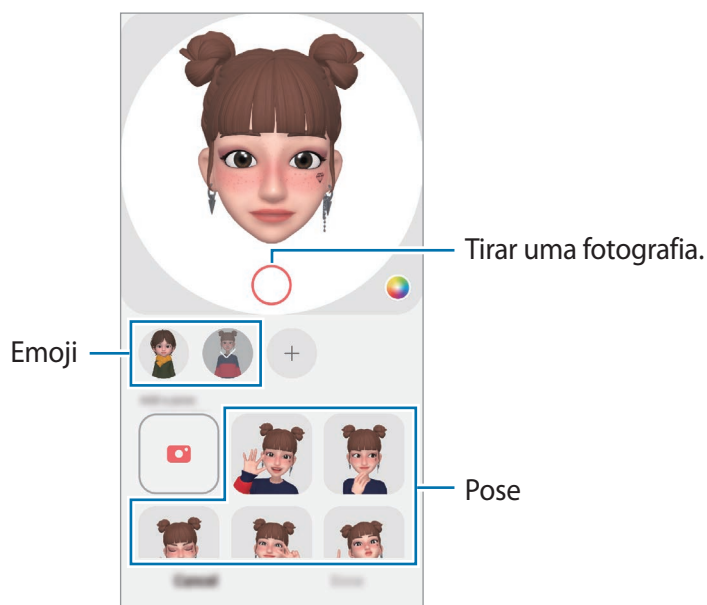

## Câmara Emoji

Crie fotografias ou vídeos divertidos com emoji utilizando vários modos de disparo.

- 1 Inicie a aplicação **Zona RA** e toque em **Câmara Emoji**.
- 2 Selecione o emoji e o modo que pretende utilizar. Os modos disponíveis podem variar dependendo do emoji selecionado.
  - **CENA**: o emoji imita as suas expressões faciais. Também pode alterar a imagem de fundo.
  - **MÁSCARA**: o rosto do emoji aparece sobre o seu rosto, para que pareça que está a usar uma máscara.
  - **ESPELHO**: o emoji imita os seus movimentos.
  - **REPRODUÇÃO**: o emoji move-se sobre um fundo real.

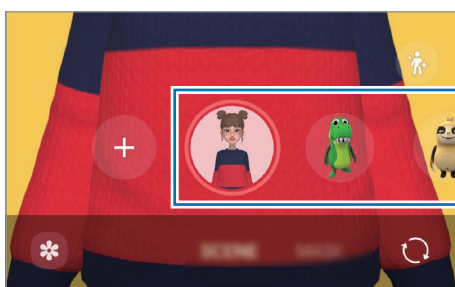

- 3 Toque no ícone de emoji para tirar uma fotografia ou toque sem soltar no ícone para gravar um vídeo.  
Pode ver e partilhar as fotografias e vídeos que capturou na **Galeria**.

## Autocolantes Emoji

Crie os seus próprios autocolantes com expressões e ações do seu emoji. Pode utilizar os seus autocolantes emoji quando envia mensagens ou numa rede social.

### Criar os seus próprios autocolantes

- 1 Inicie a aplicação **Zona RA** e toque em **Autocolantes Emoji**.
- 2 Toque em **+** no cimo da lista de autocolantes.
- 3 Edite os autocolantes como pretender e toque em **Guardar**.  
Para ver os autocolantes que criou, toque em **Personalizar**.

## Eliminar autocolantes de EMOJIS

Inicie a aplicação **Zona RA** e toque em **Autocolantes Emoji** →  → **Eliminar autocolantes**. Selecione os autocolantes emoji que pretende eliminar e toque em **Eliminar**.

## Utilizar os seus autocolantes de EMOJIS em conversas

Pode utilizar os seus autocolantes emoji durante uma conversa por mensagem ou numa rede social. As ações que se seguem são um exemplo da utilização dos seus autocolantes emoji na aplicação **Mensagens**.

- 1 Enquanto compõe uma mensagem na aplicação **Mensagens**, toque em  no teclado Samsung.
- 2 Toque no ícone emoji.
- 3 Selecione um dos seus autocolantes emoji.  
O autocolante emoji será inserido.

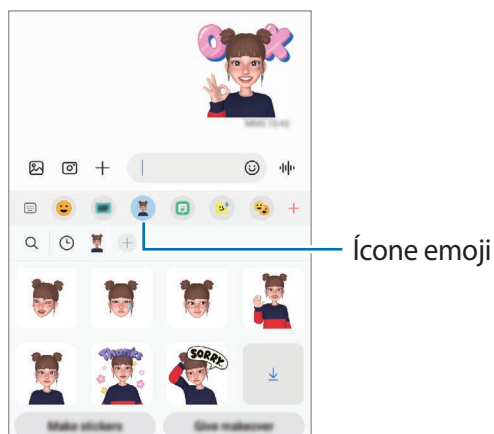

## Rabiscos RA

Grave vídeos divertidos com escrita manual virtual ou desenhos em caras de pessoas ou animais (cães e gatos) ou em qualquer outra área. Quando a câmara reconhece um rosto ou um espaço, os rabiscos na cara seguem-no à medida que se move, enquanto os rabiscos no espaço ficam fixos no mesmo lugar, mesmo que a câmara se mova.

### 1 Inicie a aplicação **Zona RA** e toque em **Rabiscos RA**.

Quando a câmara reconhece um motivo, a área de reconhecimento é apresentada no ecrã.

### 2 Toque em e escreva ou desenhe na área de reconhecimento.

- Se mudar para a câmara traseira, pode também escrever ou desenhar fora da área de reconhecimento.
- Se tocar em  e depois começar a rabiscar, pode gravar-se a si mesmo a rabiscar.

Eliminar rabisco.

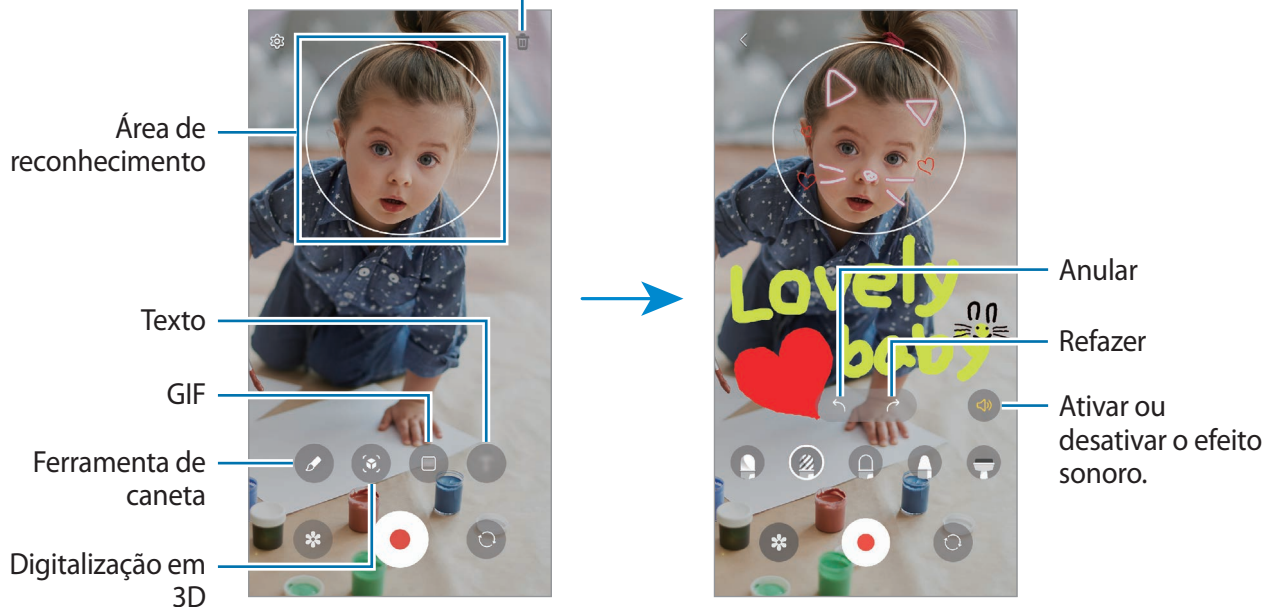

### 3 Toque em para gravar um vídeo.

### 4 Toque em para parar a gravação do vídeo.

Pode ver e partilhar o vídeo na **Galeria**.

 As funcionalidades disponíveis no ecrã de pré-visualização poderão variar consoante a câmara utilizada.

## Deco Pic

Tire fotografias ou grave vídeos com vários autocolantes.

Inicie a aplicação **Zona RA** e toque em **Deco Pic**.

# Bixby

## Introdução

A Bixby é uma interface de utilizador que o ajuda a utilizar o dispositivo de forma mais conveniente.

Pode comunicar com a Bixby falando ou escrevendo. A Bixby iniciará a função que solicitar ou mostrar a informação que pretende. Visite [www.samsung.com/bixby](http://www.samsung.com/bixby) para obter mais informações.



A Bixby está disponível apenas em alguns idiomas e poderá não estar disponível dependendo da região.

## Iniciar a Bixby

Prima sem soltar a tecla multifunções para iniciar a Bixby. Será apresentada a página de introdução da Bixby. O ecrã da Bixby é apresentado depois de seleccionar o idioma que pretende utilizar com a Bixby, iniciar sessão na sua conta Samsung e seguir as instruções apresentadas no ecrã para concluir a configuração.

## Utilizar a Bixby

Ao premir sem soltar a tecla multifunções, diga o que pretende à Bixby e, depois, tire o dedo da tecla. Em alternativa, diga "Hi, Bixby" e diga o que pretende.

Por exemplo, enquanto prime sem soltar a tecla multifunções, diga "How's the weather today?" (Como está o tempo hoje?) A informação meteorológica irá surgir no ecrã.

Se quiser saber o tempo para amanhã, enquanto prime sem soltar a tecla multifunções, diga apenas "Tomorrow?" (Amanhã?)



Se a Bixby lhe fizer uma pergunta durante uma conversa, responda à Bixby enquanto prime sem soltar a tecla multifunções. Ou toque em  e responda à Bixby.

Se estiver a utilizar auscultadores ou dispositivos de áudio por Bluetooth, ou se iniciar uma conversa dizendo "Hi, Bixby", pode continuar a conversa sem tocar no ícone. Inicie a aplicação **Bixby** e toque em

 →  → **Settings** → **Automatic listening** → **Hands-free only**.

## Ativar a Bixby com a sua voz

Pode iniciar uma conversa com a Bixby dizendo "Hi, Bixby". Registe a sua voz para que a Bixby responda à sua voz quando disser "Hi, Bixby".

- 1 Inicie a aplicação **Bixby** e toque em  →  → **Settings** → **Voice wake-up**.
- 2 Toque no interruptor **Wake with "Hi, Bixby"** para ativá-lo.
- 3 Toque no interruptor **Recognise voice** para o ativar.
- 4 Siga as instruções que aparecem no ecrã para concluir a configuração.  
Agora, pode dizer "Hi, Bixby" e iniciar uma conversa.

## Comunicar por texto escrito

Se a sua voz não for reconhecida por se encontrar em ambientes com barulho ou se se encontrar numa situação onde não pode falar, pode comunicar com a Bixby através de texto.

Inicie a aplicação **Bixby**, toque em  e escreva o que pretende.

Durante a comunicação, a Bixby irá também responder-lhe através de texto em vez de resposta de voz.

## Bixby Vision

### Introdução

A Bixby Vision é um serviço que disponibiliza várias funcionalidades com base no reconhecimento de imagem. Pode utilizar a Bixby Vision para que esta procure rapidamente informações através do reconhecimento de objetos. Utilize uma variedade de funcionalidades úteis da Bixby Vision.



- Esta funcionalidade pode não estar disponível ou poderá não obter os resultados de pesquisa corretos dependendo do tamanho, formato ou resolução da imagem.
- A Samsung não se responsabiliza pelas informações de produto fornecidas pela Bixby Vision.

### Iniciar a Bixby Vision

Inicie a Bixby Vision utilizando um destes métodos.

- Na aplicação **Câmara**, toque em **MAIS** na lista de modos de fotografia e toque em **BIXBY VISION**.
- Na aplicação **Galeria**, selecione uma imagem e toque em
- Na aplicação **Internet**, toque sem soltar numa imagem e toque em **Procurar com a Bixby Vision**.
- Se adicionou o ícone da aplicação Bixby Vision ao ecrã de Aplicações, inicie a aplicação **Bixby Vision**.

### Utilização do Bixby Vision

1 Inicie a Bixby Vision.

2 Selecione a funcionalidade que pretende utilizar.

- : detete e traduza texto em documentos ou imagens.
- : detete texto em documentos ou imagens e extraia.
- : procure imagens semelhantes para reconhecer o objeto online e informações relacionadas.
- : procure informações sobre produtos.



As funcionalidades disponíveis e resultados de procura podem variar dependendo da região ou operadora.



## Bixby Routines

### Introdução

Adicione os seus padrões de utilização frequente como rotinas e utilize o seu dispositivo de forma mais conveniente.

Por exemplo, na rotina "antes de deitar", serão realizadas ações como a ativação do modo silencioso ou do modo escuro, para que possa relaxar sem ser incomodado ao utilizar o dispositivo antes de se deitar.

### Adicionar rotinas

- 1 Inicie a aplicação **Definições** e toque em **Funções avançadas** → **Bixby Routines**.
- 2 Na lista **Descobrir**, selecione a rotina pretendida ou toque em **Adicionar rotina** para adicionar as suas próprias rotinas.
  - Pode definir as condições e as ações das rotinas na lista **Descobrir**.
  - Se pretender definir a condição de execução da rotina como manual, toque em **Iniciar manualmente**. Esta opção irá aparecer apenas quando não existirem condições de execução definidas. Quando surgir uma janela pop-up, toque em **Adicionar**. Pode adicionar a rotina ao ecrã Principal como um widget e aceder à mesma rapidamente.



## Utilizar rotinas

### Executar rotinas automáticas

As rotinas automáticas serão executadas automaticamente quando as respetivas condições forem detetadas.

### Executar rotinas manuais

No caso das rotinas para as quais definiu a condição de execução como **Iniciar manualmente**, pode executá-las manualmente tocando na tecla sempre que quiser.

Inicie a aplicação **Definições**, toque em **Funções avançadas** → **Bixby Routines** → **As minhas rotinas** e toque em  junto à rotina que pretende executar. Em alternativa, toque no widget da rotina no ecrã Principal.

### Visualizar rotinas em execução

As rotinas que se encontram em execução irão aparecer no painel de notificações. Para ver os detalhes de uma rotina, toque na notificação.

Também pode parar rapidamente as rotinas em execução. No painel de notificações, toque em  junto a uma rotina e toque em **Parar**.

### Gerir rotinas

Inicie a aplicação **Definições** e toque em **Funções avançadas** → **Bixby Routines** → **As minhas rotinas**. As suas rotinas serão apresentadas.

Para desativar uma rotina, toque na rotina → **Mais** → **Desactivar esta rotina**.

Para eliminar rotinas, toque em  → **Editar**, assinale as rotinas que pretende eliminar e, em seguida, toque em **Eliminar**.

## Ecrã dividido

### Introdução

A funcionalidade de ecrã dividido permite-lhe executar duas aplicações ao mesmo tempo na vista de ecrã dividido. Pode também executar várias aplicações ao mesmo tempo na vista pop-up.

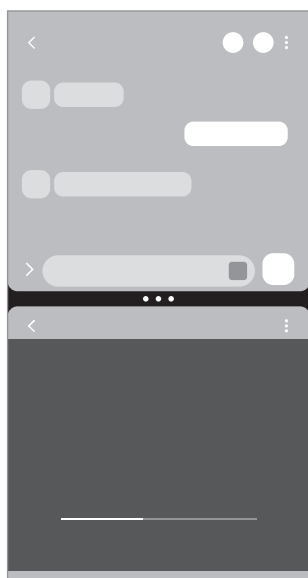

Vista de ecrã dividido

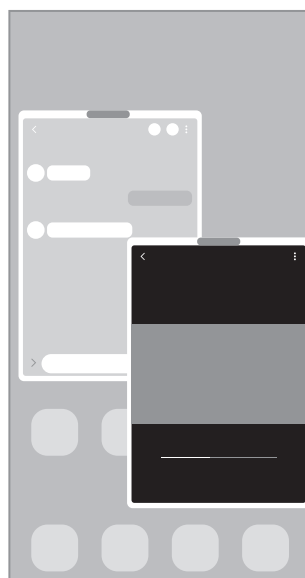

Vista pop-up

 Algumas aplicações podem não suportar esta funcionalidade.



### Vista de ecrã dividido

- 1 Toque na tecla Aplicações recentes para abrir a lista de aplicações recentes.
- 2 Deslize o dedo para a esquerda ou para a direita, toque num ícone de aplicação e, em seguida, toque em **Abrir na vista de ecrã dividido**.
- 3 Na lista de aplicações, selecione outra aplicação para iniciar.

## Iniciar aplicações a partir do painel lateral

- 1 Enquanto utiliza uma aplicação, arraste a alça do ecrã lateral na direção do centro do ecrã.
- 2 Toque sem soltar numa aplicação, arraste-a para a esquerda e, depois, largue-a na área com a indicação **Largar aqui para abrir**.

A aplicação selecionada irá iniciar na vista de ecrã dividido.

-  Pode definir o início de uma aplicação na vista de ecrã dividido ao tocar na mesma uma vez. Toque em  → **Editar** →  e em **Tocar em Abrir na vista de ecrã dividido**. Se tocar no botão **Mostrar aplicações recentes** para o ativar, pode iniciar as aplicações utilizadas recentemente na vista de ecrã dividido a partir do painel lateral.

## Adicionar pares de aplicações

Adicione aplicações utilizadas frequentemente ao ecrã lateral de aplicações para as iniciar simultaneamente na vista de ecrã dividido com um único toque.

- 1 Na vista de ecrã dividido, toque nos círculos entre as janelas das aplicações.
  - 2 Toque em .
- As aplicações que está a utilizar na vista de ecrã dividido serão guardadas no painel do ecrã lateral como um par de aplicações.

## Ajustar o tamanho da janela

Arraste os círculos entre as janelas da aplicação para ajustar o tamanho das janelas.

Quando arrastar os círculos entre as janelas da aplicação para a margem do ecrã, a janela irá ser maximizada.

## Vista pop-up

- 1 Toque na tecla Aplicações recentes para abrir a lista de aplicações recentes.
- 2 Deslize o dedo para a esquerda ou para a direita, toque num ícone de aplicação e, em seguida, toque em **Abrir na vista de pop-ups**.  
O ecrã da Aplicação irá surgir na vista pop-up.  
Se tocar na tecla Início enquanto utiliza uma janela pop-up, a janela será minimizada e apresentada como um ícone de aplicação. Para utilizar novamente a janela pop-up, toque no ícone de aplicação.

## Iniciar aplicações a partir do painel lateral

- 1 Arraste a alça do Ecrã lateral na direção do centro do ecrã.
- 2 Toque sem soltar numa aplicação, arraste-a para a esquerda e, depois, largue-a na área com a indicação **Largar aqui para vista de pop-ups**.  
A aplicação selecionada será iniciada na vista pop-up.

## Mover janelas pop-up

Para mover uma janela pop-up, toque na barra de ferramentas da janela e arraste-a para a nova localização.

# Samsung Health

## Introdução

A aplicação Samsung Health ajuda-o a gerir o seu bem-estar e fitness. Defina objetivos de fitness, verifique o seu progresso e mantenha-se ao corrente do seu bem estar em geral. Também pode comparar os seus registos de contagem de passos com outros utilizadores do Samsung Health e ver sugestões de saúde.

Visite [www.samsung.com/samsung-health](http://www.samsung.com/samsung-health) para obter mais informações.

## Utilizar a Samsung Health

Inicie a aplicação **Samsung Health**. Quando iniciar esta aplicação pela primeira vez ou a reiniciar depois de fazer uma reposição de dados, siga as instruções no ecrã para concluir a configuração.

Para editar itens no ecrã Principal da Samsung Health, toque em  → **Gerir itens**.



- Algumas funcionalidades poderão não estar disponíveis, dependendo da sua região.
- Se utilizar o cartão de passos enquanto viaja de carro ou comboio, a vibração poderá afetar a contagem de passos.



# Samsung Notes

## Introdução

Crie notas ao introduzir texto a partir do teclado ou escrevendo ou desenhando no ecrã. Também pode inserir imagens ou gravações de voz nas suas notas.

 Algumas funcionalidades poderão não estar disponíveis dependendo do modelo.

## Criar notas

- 1 Inicie a aplicação **Samsung Notes**, toque em  e, depois, crie uma nota.  
Pode alterar o método de introdução tocando em  ou .

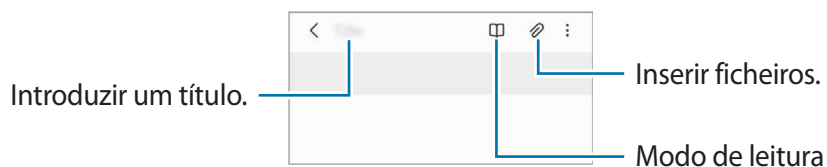

- 2 Quando terminar de compor a nota, toque na tecla Voltar para a guardar.  
Se quiser guardar a nota nouro formato de ficheiro, toque em  → **Guardar como ficheiro**.



## Eliminar notas

Toque sem soltar numa nota que pretende eliminar e toque em **Eliminar**.

## Compor notas no modo de escrita manual

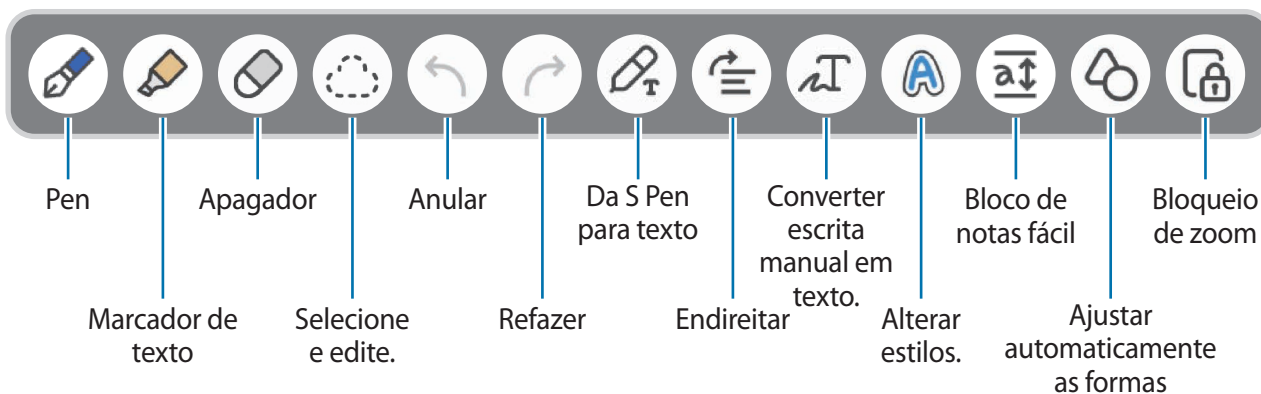
No ecrã do compositor de notas, toque em  para desenhar ou escrever com a sua própria letra. Pode introduzir a sua escrita manual mais facilmente se ampliar o ecrã afastando os dois dedos no mesmo.



 Se a introdução com dedo não funcionar num modelo compatível com a S Pen, toque em  → **Desenhar com os dedos ligado.**

### Utilizar a borracha

Quando pretender apagar a escrita manual de uma nota, toque em  e seleccione uma área a apagar. Ou então, seleccione uma área enquanto prime sem soltar o botão da S Pen.



Para alterar o tipo de borracha, toque em  novamente.

- **Apagador de traços:** apague a linha que seleccionou.
- **Apagador de áreas:** apague apenas a área que seleccionou. Pode ajustar o tamanho do apagador arrastando a barra de ajuste de tamanho.

 Mesmo com um apagador mais pequeno, poderá não conseguir apagar com precisão a área que pretende.

### Editar notas escritas manualmente

Edite notas escritas à mão utilizando várias opções de edição, tais como cortar, mover ou redimensionar.

- 1 Quando existir escrita manual na nota, toque em .  
Para alterar a forma da seleção, toque em  novamente.



2 Toque ou desenhe uma linha à volta da introdução a seleccionar.

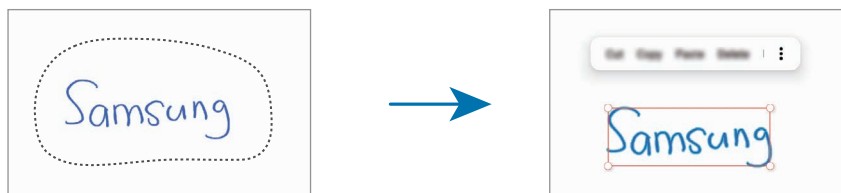

- Para mover a introdução para outra localização, selecione a introdução e arraste-a para uma nova localização.
- Para alterar o tamanho da seleção, toque na introdução e arraste um canto da moldura que surge.



3 Edite a introdução utilizando as opções disponíveis.

### Converter texto de escrita manual

Toque em  e escreva no ecrã com a S Pen. A escrita manual será substituída por texto de imediato.

Depois de escrever no ecrã, toque em . Serão apresentadas opções na janela de pré-visualização. Se arrastar  ou , pode seleccionar o estilo de escrita pretendido. Para substituir a escrita manual por texto, toque em **Converter**.





### Endireitar conteúdo na horizontal

Pode endireitar a sua escrita manual ou desenhos na horizontal.

Depois de escrever ou desenhar no ecrã, toque em .

## Alterar os estilos

Pode alterar o estilo da sua escrita manual e dos seus desenhos.

Depois de escrever ou desenhar no ecrã, toque em  duas vezes e selecione a cor ou espessura de linha pretendidas. Depois, aponte a S Pen para a área onde pretende aplicar o estilo. Quando for apresentado o ícone , toque no local onde pretende alterar o estilo.

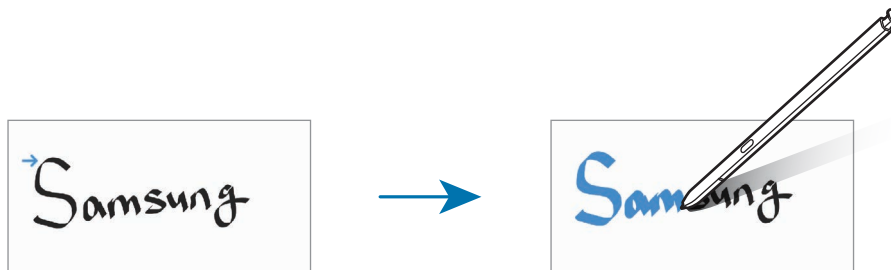

## Utilizar o bloco de notas fácil

Utilize o bloco de notas fácil para introduzir a escrita manual de forma mais fácil.

No ecrã do compositor de notas, toque em . O campo de introdução será ampliado e exibido como bloco de notas fácil.

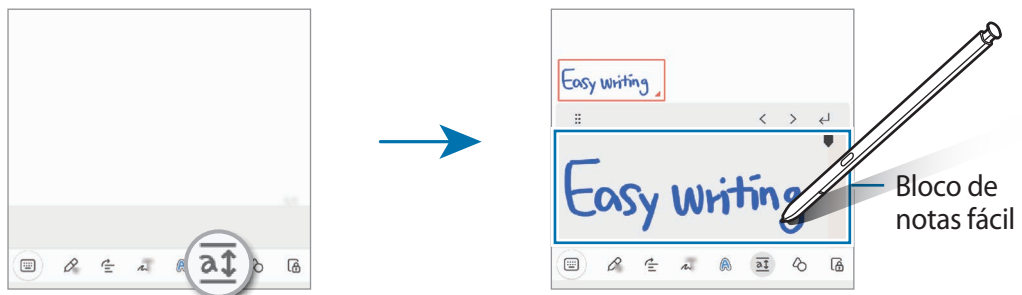

## Ajuste automático de formas

Toque em  e desenhe uma forma. A forma será fixa.

## Gravar voz com notas

Grave a sua voz enquanto cria uma nota. O conteúdo será sincronizado com a gravação.

No ecrã do compositor de nota, toque em  → **Gravação de voz** e crie uma nota.

Selecione uma nota a partir da lista e toque em  para reproduzir a gravação. Depois, o conteúdo que criou enquanto gravava será apresentado no ecrã juntamente com a gravação.

## Adicionar memorandos a ficheiros PDF

Inicie a aplicação **Samsung Notes**, toque em  e, depois, selecione um ficheiro PDF. Pode adicionar memorandos ao ficheiro PDF.

## Afixar uma nota no ecrã Principal

Afixe uma nota no ecrã Principal para a visualizar rapidamente ou para a abrir/editar.

- 1 Inicie a aplicação **Samsung Notes**.
- 2 Selecione uma nota e toque em  → **Adicionar a** → **Ecrã principal**.  
A nota será adicionada ao ecrã Principal.

## Associar conteúdo

Pode adicionar rapidamente conteúdo a uma nota, por exemplo, a ligação de uma página Web ou uma imagem.

- 1 Quando quiser associar algum conteúdo enquanto utiliza as aplicações **Internet**, **Mensagens** ou **Galeria**, inicie a aplicação **Samsung Notes** na vista de ecrã dividido ou na vista pop-up. Para mais informação sobre a vista de ecrã dividido ou a vista pop-up, consulte [Ecrã dividido](#).  
Em alternativa, pode tocar duas vezes no ecrã enquanto prime sem soltar o botão da S Pen ou abrir o Menu de comandos aéreos e tocar em **Criar nota**.  
As opções que pode utilizar serão apresentadas na parte inferior do ecrã de composição de notas.
- 2 Selecione a opção pretendida.

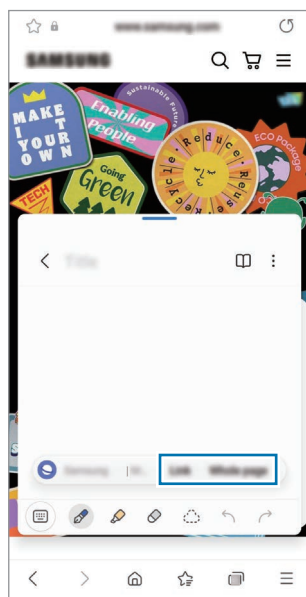



## Samsung Members

A aplicação **Samsung Members** oferece serviços de assistência a clientes, como por exemplo, diagnósticos de problemas do dispositivo, e permite o envio de perguntas e relatórios de erros. Também pode partilhar informações com outras pessoas na comunidade de utilizadores Galaxy ou ver as notícias e dicas mais recentes sobre os modelos. A aplicação **Samsung Members** pode ajudá-lo a resolver problemas que possa ter durante a utilização do seu dispositivo.

## Samsung Kids

Pode limitar o acesso das crianças a determinadas aplicações, definir os horários de utilização e configurar definições para proporcionar um ambiente divertido e seguro para as crianças quando utilizam o dispositivo.

Abra o painel de notificações, deslize para baixo e toque em  (**Kids**) para o ativar. Caso não consiga encontrar o  (**Kids**) no painel instantâneo, toque em  e arraste a tecla para o adicionar. Quando iniciar o Samsung Kids pela primeira vez ou depois de fazer uma reposição de dados, siga as instruções que aparecem no ecrã para concluir a configuração.

No ecrã Samsung Kids, selecione a aplicação que pretende utilizar.



O método de bloqueio de ecrã predefinido ou o PIN que criou será utilizado quando ativar a funcionalidade **Controlos parentais** ou quando fechar o Samsung Kids.

### Utilizar funcionalidades de controlo parental

Pode configurar as definições do Samsung Kids e ver o histórico de utilização.

No ecrã do Samsung Kids, toque em  → **Controlos parentais** e introduza o código de desbloqueio.

### Fechar o Samsung Kids

Para fechar o Samsung Kids, toque na tecla Voltar ou toque em  → **Fechar Samsung Kids** e, em seguida, introduza o seu código de desbloqueio.

## Samsung Global Goals

Os Objetivos Globais, que foram definidos pela Assembleia Geral das Nações Unidas em 2015, consistem em metas com a finalidade de criar uma sociedade sustentável. Estes objetivos têm a capacidade de acabar com a pobreza, lutar contra as desigualdades e travar as alterações climáticas.

Com a Samsung Global Goals, fique a saber mais sobre estas metas e junte-se ao movimento por um futuro melhor.

## Samsung TV Plus

Selecione os canais como faria com uma TV e desfrute gratuitamente de vários conteúdos de vídeo.

Inicie a aplicação **Samsung TV Plus**.



Esta aplicação poderá não estar disponível dependendo da operadora ou do modelo.

## Galaxy Shop

Aceda ao website da Samsung e consulte várias informações relacionadas com os produtos.

Inicie a aplicação **Galaxy Shop**.

## Galaxy Wearable

Galaxy Wearable é uma aplicação que lhe permite gerir os seus wearables. Quando liga o seu dispositivo ao dispositivo wearable, pode personalizar as suas definições e aplicações.

Inicie a aplicação **Galaxy Wearable**.

Toque em **Iniciar** para ligar o seu dispositivo ao wearable. Siga as instruções no ecrã para concluir a configuração. Consulte o manual do utilizador do dispositivo wearable para obter mais informação sobre como ligar e utilizar o wearable com o seu dispositivo.

## PENUP (Galaxy S22 Ultra)



O PENUP é um serviço de rede social para partilhar peças de arte realizadas com a S Pen. Publique as suas peças de arte, veja as peças de arte de outras pessoas e consulte dicas de desenho úteis.

Inicie a aplicação **PENUP**.

## Agenda



Gira a sua agenda introduzindo eventos futuros.

### Criar eventos

- 1 Inicie a aplicação **Agenda** e toque em  ou toque duas vezes numa data.  
Se na data já existirem eventos ou tarefas guardadas, toque na data e toque em .
- 2 Introduza os detalhes do evento e toque em **Guardar**.

### Sincronizar eventos com as suas contas

- 1 Inicie a aplicação **Definições**, toque em **Contas e cópia de segurança** → **Gerir contas** e, em seguida, seleccione a conta com a qual pretende sincronizar.
- 2 Toque em **Sincronizar conta** e toque no interruptor **Agenda** para ativá-lo.

Para adicionar contas com as quais sincronizar, inicie a aplicação **Agenda** e toque em  →  → **Gerir agendas** → . Depois, seleccione uma conta com a qual sincronizar. Quando uma conta é adicionada um círculo azul é exibido junto do nome da conta.



## Reminder

Registe os itens de tarefas e receba notificações de acordo com as condições definidas.



- Para receber notificações mais precisas, ligue-se a uma rede Wi-Fi ou móvel.
- Para utilizar lembretes de localização, a funcionalidade de GPS tem de estar ativada. Os lembretes de localização podem não estar disponíveis dependendo do modelo.

### Iniciar Reminder

Inicie a aplicação **Agenda** e toque em  → **Reminder**. É apresentado o ecrã Reminder e o ícone da aplicação Reminder () é adicionado ao ecrã de Aplicações.

### Criar lembretes

- 1 Inicie a aplicação **Reminder**.
- 2 Toque em , introduza os detalhes e toque novamente em **Guardar**.

### Concluir lembretes

Na lista de lembretes, toque em  ou selecione um lembrete e toque em **Concluir**.

### Restaurar lembretes

Restaure os lembretes que foram concluídos.



- 1 Na lista de lembretes, toque em  → **Concluído**.
- 2 Selecione uma categoria e toque em **Editar**.
- 3 Selecione o lembrete que quer restaurar e toque em **Restaurar**.  
Os lembretes serão adicionados à lista de lembretes e, depois, irá receber um lembrete novamente.

### Eliminar lembretes

Para eliminar um lembrete, selecione um lembrete e toque em **Eliminar**. Para eliminar vários lembretes, toque sem soltar num lembrete, assinale os lembretes a eliminar e, em seguida, toque em **Eliminar**.

## Gravador de Voz

Grave ou reproduza gravações de voz.

- 1 Inicie a aplicação **Gravador de Voz**.
- 2 Toque em  para iniciar a gravação. Fale para o microfone.
  - Toque em  para pausar a gravação.
  - Enquanto cria uma gravação de voz, toque em **FAVORITO** para inserir um favorito.
- 3 Toque em  para terminar a gravação.
- 4 Introduza um nome de ficheiro e toque em **Guardar**.

### Alterar o modo de gravação

Selecione um modo no cimo do ecrã de gravação.

- **Padrão:** este é o modo de gravação normal.
- **Entrevista:** o dispositivo grava som a partir da parte de cima e da parte de baixo do dispositivo em volume alto, ao mesmo tempo que reduz o volume do som pelas laterais.
- **Voz para texto:** o dispositivo grava a sua voz e ao mesmo tempo converte-a para texto no ecrã. Para melhores resultados, mantenha o dispositivo junto da boca e fale alto e compreensível num local silencioso.





Se o idioma do sistema do memorando de voz não corresponder ao idioma que está a falar, o dispositivo não irá reconhecer a voz. Neste caso, antes de utilizar esta funcionalidade, toque no idioma atual para definir o idioma do sistema de memorando de voz.



## Reproduzir gravações de voz selecionados

Quando voltar a ouvir gravações de entrevistas, pode silenciar ou colocar som em determinadas fontes de som na gravação.

- 1 Toque em **Lista** e selecione uma gravação de voz gravada no modo de entrevista.
- 2 Para silenciar fontes de som, toque em  para a direção correspondente que o som deve ser silenciado.  
O ícone será alterado para  e o som será silenciado.

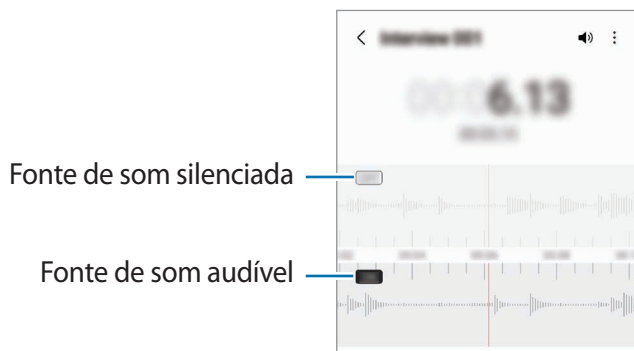

## Os Meus Ficheiros

Aceda e gira vários ficheiros armazenados no dispositivo.

Inicie a aplicação **Os Meus Ficheiros**.

Para verificar a existência de dados desnecessários e libertar espaço de armazenamento do dispositivo, toque em **Analisar armazenamento**.

Para procurar ficheiros ou pastas, toque em .

## Relógio





Defina alarmes, verifique a hora atual em várias cidades do mundo, temporize um evento ou defina uma duração específica.

Inicie a aplicação **Relógio**.

## Calculadora

Realize cálculos simples ou complexos.



Inicie a aplicação **Calculadora**.

-  : veja o histórico de cálculos. Para limpar o histórico, toque em **Limpar histórico**. Para fechar o painel do histórico, toque em .
-  : utilize a ferramenta de conversão de unidades. Pode converter vários valores, tais como área, comprimento ou temperatura, para outras unidades.
-  : apresentar a calculadora científica.

## Game Launcher

O Game Launcher agrupa os seus jogos transferidos da **Play Store** e da **Galaxy Store** num único local para fácil acesso. Pode definir o dispositivo para o modo jogo para jogar mais facilmente.

Inicie a aplicação **Game Launcher** e selecione o jogo pretendido.

-  Se o **Game Launcher** não aparecer, inicie a aplicação **Definições**, toque em **Funções avançadas** e, em seguida, toque no interruptor **Game Launcher** para ativá-lo.
- Os jogos transferidos da **Play Store** e da **Galaxy Store** serão apresentados automaticamente no ecrã do Game Launcher. Se não conseguir ver os seus jogos, toque em **Os meus jogos** →  → **Adicionar jogos**.

### Remover um jogo do Game Launcher

Toque em **Os meus jogos**, toque sem soltar num jogo e, depois, toque em **Remover**.

### Alterar o modo de desempenho

Pode alterar o modo de desempenho de jogo.

Inicie a aplicação **Game Launcher**, toque em  → **Game Booster** → **Otimização do jogo** e selecione o modo que pretende.









- **Desempenho**: foca-se em oferecer o melhor desempenho possível durante os jogos.
- **Padrão**: equilibra o desempenho com o tempo de utilização da bateria.
- **Poupança de bateria**: poupa energia da bateria durante os jogos.

 A eficiência da energia da bateria pode variar dependendo do jogo.

## Game Booster

O Game Booster permite jogar num melhor ambiente. Pode utilizar o Game Booster enquanto joga.

Para abrir o painel do Game Booster enquanto joga jogos, toque em  na barra de navegação. Se a barra de navegação estiver oculta, arraste para cima a partir do fundo do ecrã para a exibir. Caso tenha definido a barra de navegação para utilizar **Gestos de deslizar**, abra o painel de notificações e toque em **Tocar para abrir o Game Booster**.

-  : bloquear o ecrã tátil durante o jogo. Para desbloquear o ecrã tátil, arraste o ícone de bloqueio em qualquer direção.
  -  : ocultar os botões na barra de navegação. Para apresentar os botões, toque em  na barra de navegação.
  -  : capturar imagens do ecrã.
  -  : gravar as suas sessões de jogo. Para parar a gravação, toque em .
  -  : configure as definições do Game Booster.
  - **Modo de prioridade**: configure o dispositivo para que bloqueie as chamadas a receber e todas as notificações exceto os alarmes, para evitar interromper o seu jogo.
  - **A monitorizar temperatura/A monitorizar memória**: configure o dispositivo para que ajuste automaticamente o volume ou a velocidade de fotogramas, de modo a impedir que o dispositivo sobreaqueça e que as aplicações funcionem em segundo plano quando não existe memória suficiente.
-  • É possível definir que o painel do Game Booster abra a partir da barra de navegação quando esta está definida para **Gestos de deslizar**. No painel do Game Booster, toque em  → **Bloquear durante o jogo** e toque no botão **Gestos de navegação** para o ativar.
- As opções disponíveis podem variar consoante o jogo.

### Iniciar aplicações em janelas pop-up durante os jogos

Pode iniciar aplicações em janelas pop-up durante um jogo.

Toque em  e selecione uma aplicação na lista de aplicações.

## SmartThings



Controle e faça a gestão de eletrodomésticos inteligentes e produtos Internet of Things (IoT) com o smartphone.

Para ver mais informações, inicie a aplicação **SmartThings** e toque em **Menu** → **Como utilizar**.

- 1 Inicie a aplicação **SmartThings**.
- 2 Toque em **Dispositivos** → **Adicionar dispositivo** ou **+**.
- 3 Selecione um dispositivo e ligue-se ao mesmo seguindo as instruções apresentadas no ecrã.
  -  Os métodos de ligação podem variar dependendo do tipo de dispositivos ligados ou do conteúdo partilhado.
  - Os dispositivos que pode ligar poderão variar dependendo da região. As funcionalidades disponíveis poderão diferir dependendo do dispositivo ligado.
  - Os erros ou defeitos dos dispositivos ligados não estão cobertos pela garantia da Samsung. Quando ocorrerem erros ou defeitos nos dispositivos ligados, contacte o fabricante do dispositivo.

## Partilhar conteúdo



Partilhe conteúdo utilizando várias opções de partilha. As ações seguintes são um exemplo de partilha de imagens.

- 1 Inicie a aplicação **Galeria** e selecione uma imagem.
- 2 Toque em  e selecione o método de partilha pretendido.
  -  Podem ser aplicados custos adicionais ao partilhar ficheiros através da rede móvel.

### Quick Share

#### Partilhar conteúdo com dispositivos próximos

Partilhe conteúdo com dispositivos próximos através de Wi-Fi Direct ou Bluetooth, ou com dispositivos suportados pelo SmartThings.

- 1 Inicie a aplicação **Galeria** e selecione uma imagem.
- 2 No outro dispositivo, abra o painel de notificações, deslize para baixo e, em seguida, toque em  (**Quick Share**) para o ativar. Caso não consiga encontrar a  (**Quick Share**) no painel instantâneo, toque em  e arraste a tecla para a adicionar.

3 Toque em  → **Quick Share** e selecione um dispositivo para o qual transferir a imagem.

4 Aceite o pedido de transferência de ficheiro no outro dispositivo.



 Esta funcionalidade não permite a partilha de vídeos com TV ou dispositivos suportados pela SmartThings. Para ver vídeos na TV, utilize a funcionalidade Smart View.

### Apontar para partilhar (Galaxy S22 Ultra, Galaxy S22+)

Partilhe conteúdo ao apontar o dispositivo entre os dispositivos próximos.

Esta funcionalidade está disponível apenas em dispositivos Galaxy compatíveis com a funcionalidade de banda ultralarga (UWB). Adicionalmente, o ecrã do outro dispositivo que está a receber ficheiros tem de estar ativado.

1 Inicie a aplicação **Galeria** e selecione uma imagem.

2 No outro dispositivo, abra o painel de notificações, deslize para baixo e, em seguida, toque em  (**Quick Share**) para o ativar. Caso não consiga encontrar a  (**Quick Share**) no painel instantâneo, toque em  e arraste a tecla para a adicionar.

3 No outro dispositivo, toque sem soltar em  (**Quick Share**) e toque no interruptor **Mostrar a minha posição a outros** para o ativar.

4 Toque em  → **Quick Share** e aponte a parte posterior do dispositivo a outros dispositivos.

5 Toque no outro dispositivo quando aparecer na parte superior do ecrã.

6 Aceite o pedido de transferência de ficheiro no outro dispositivo.

 A funcionalidade de banda ultralarga (UWB) poderá não estar disponível dependendo da região.

### Definir quem pode ver o seu dispositivo

Defina quem tem autorização para procurar e enviar ficheiros para o seu dispositivo.

1 Abra o painel de notificações, deslize o dedo para baixo e toque em  (**Quick Share**).

2 Selecione uma opção.

- **Ninguém:** não permita que os outros encontrem o seu dispositivo.
- **Contactos apenas:** permita que apenas os utilizadores Samsung nos seus contactos partilhem com o seu dispositivo.
- **Qualquer pessoa nas proximidades:** permita a partilha com qualquer dispositivo próximo.

### Partilhar como ligação

Carregue ficheiros grandes para o servidor de armazenamento Samsung e partilhe-os com outras pessoas através de uma ligação.

- 1 Inicie a aplicação **Galeria** e selecione uma imagem.
- 2 Toque em  → **Quick Share** e selecione a opção pretendida em **Partilhar como ligação**.
  - **Partilhar utilizando código QR:** a ligação para o servidor para o qual a imagem foi carregada será criada como um código QR. Leia o código QR no outro dispositivo para partilhar a ligação.
  - **Partilhar numa aplicação:** quando seleciona uma aplicação, será apresentada a ligação para o servidor para o qual a imagem foi carregada. Partilhe a ligação com outras pessoas.

## Music Share

### Introdução

A funcionalidade de Partilha de música permite partilhar facilmente com outra pessoa o altifalante Bluetooth ligado ao seu dispositivo. Também pode ouvir a mesma música nos Galaxy Buds e nos Galaxy Buds de outra pessoa.

Esta funcionalidade está disponível apenas em dispositivos que suportem a funcionalidade Partilha de música.

### Partilhar um altifalante Bluetooth

Pode ouvir música no seu smartphone e no smartphone do seu amigo através do seu altifalante Bluetooth.

- 1 Certifique-se de que o seu smartphone e o seu altifalante Bluetooth estão ligados.  
Consulte [Emparelhar com outros dispositivos Bluetooth](#) para saber como efetuar a ligação.
- 2 No seu smartphone, inicie a aplicação **Definições**, toque em **Ligações** → **Bluetooth** →  → **Avançado** e, em seguida, toque no interruptor **Music Share** para o ativar.  
Pode utilizar funcionalidades adicionais, como definir com quem pretende partilhar o seu dispositivo, ao tocar em **Music Share**.
- 3 No smartphone do seu amigo, selecione o seu altifalante na lista de dispositivos Bluetooth.
- 4 No seu smartphone, aceite o pedido de ligação.  
O seu altifalante será partilhado.  
Quando reproduz música através do smartphone do seu amigo, a música reproduzida através do seu smartphone será colocada em pausa.

## Ouvir música em conjunto com os Galaxy Buds

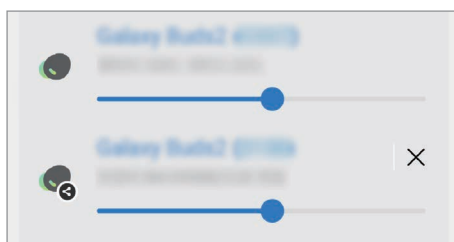

Podem ouvir música no seu smartphone em conjunto através dos seus Galaxy Buds e dos do seu amigo. Esta funcionalidade é compatível com a série Galaxy Buds.

- 1 Certifique-se de que o smartphone e os pares de Galaxy Buds estão ligados.  
Consulte [Emparelhar com outros dispositivos Bluetooth](#) para saber como efetuar a ligação.
- 2 No smartphone do seu amigo, inicie a aplicação **Definições**, toque em **Ligações** → **Bluetooth** → **Avançado** e, em seguida, toque no interruptor **Music Share** para o ativar.  
Pode utilizar funcionalidades adicionais, como definir com quem pretende partilhar o seu dispositivo, ao tocar em **Music Share**.
- 3 No seu smartphone, abra o painel de notificações e toque em **Saída multimédia**.
- 4 Toque em **Music Share** e selecione os Galaxy Buds do seu amigo na lista de dispositivos detetados.
- 5 No smartphone do seu amigo, aceite o pedido de ligação.  
Quando reproduz música através do seu smartphone, pode ouvi-la em conjunto através de ambos os Galaxy Buds.



## Smart View

Veja o conteúdo apresentado no seu dispositivo num ecrã grande ligando o dispositivo a uma televisão ou monitor com Screen Mirroring ativado.

- 1 Abra o painel de notificações, deslize o dedo para baixo e toque em  (**Smart View**).
  - 2 Selecione um dispositivo para espelhar o ecrã do seu dispositivo.
-  Quando reproduzir um vídeo através da funcionalidade Smart View, a resolução poderá variar consoante o modelo da TV.

## Ligar ao Windows

Pode ligar o seu dispositivo a um PC Windows para aceder instantaneamente a dados do dispositivo como, por exemplo, fotografias ou mensagens no computador.

Quando receber chamadas ou mensagens, poderá atendê-las e visualizá-las no computador.

- É recomendável utilizar a versão mais recente do Windows e a aplicação **O seu Telemóvel** para usar esta funcionalidade na totalidade.
- Para utilizar esta funcionalidade, é necessária uma conta Microsoft. Após criar uma conta Microsoft, pode iniciar sessão em todos os dispositivos e serviços Microsoft, entre os quais se incluem programas do Microsoft Office e o Windows 10.

### Ligar a um computador

- 1 Inicie a aplicação **Definições** e toque em **Funções avançadas** → **Ligar ao Windows**.
- 2 Siga as instruções apresentadas no ecrã para concluir a ligação.

Visite <https://aka.ms/setuptw> para mais informações.

### Ver dados e notificações do dispositivo no computador

Inicie a aplicação **O seu Telemóvel** no computador e selecione a categoria pretendida.

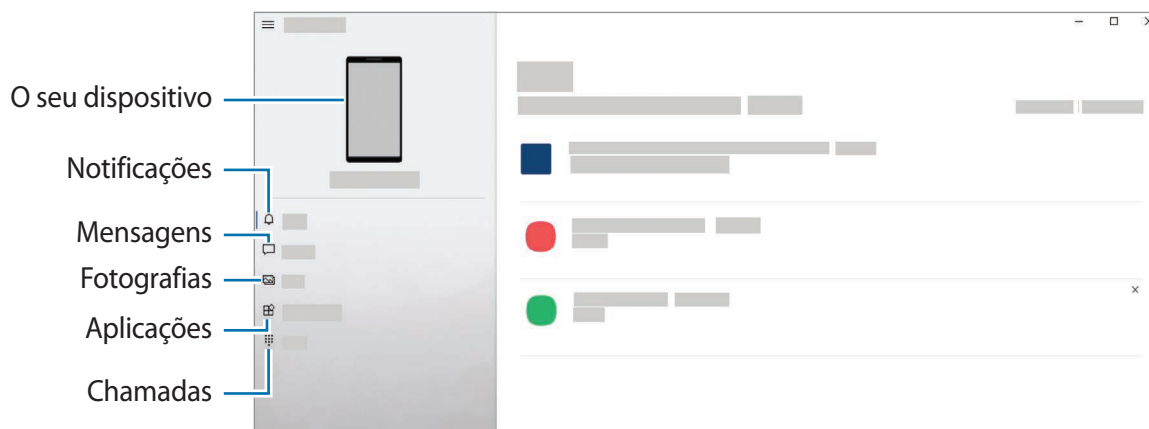

As funcionalidades e os menus disponíveis podem variar dependendo da versão do software ou do modelo.



# Samsung DeX

## Introdução

O Samsung DeX é um serviço que lhe permite utilizar o smartphone como um computador ao ligá-lo a um ecrã externo, como uma televisão, um monitor ou um computador. Complete as tarefas que quer realizar no smartphone de forma rápida e simples num ecrã grande utilizando um teclado e um rato. Ao utilizar o Samsung DeX, pode utilizar o seu smartphone em simultâneo.

## Ligar dispositivos e iniciar o Samsung DeX

### Ligações com fios a monitores externos

Pode ligar o smartphone a um monitor externo utilizando um adaptador HDMI (USB Tipo C para HDMI).



Utilize apenas os acessórios oficiais compatíveis com o Samsung DeX que são fornecidos pela Samsung. Os problemas de desempenho e mau funcionamento causados pela utilização de acessórios não suportados não estão cobertos pela garantia.

- 1 Ligue um adaptador HDMI ao seu smartphone.
- 2 Ligue um cabo HDMI ao adaptador HDMI e a uma porta HDMI da TV ou do monitor.

3 No ecrã do seu smartphone, toque em **Início**.

Sem alterar o ecrã do seu smartphone, irá aparecer o ecrã Samsung DeX no televisor ou monitor ligado.

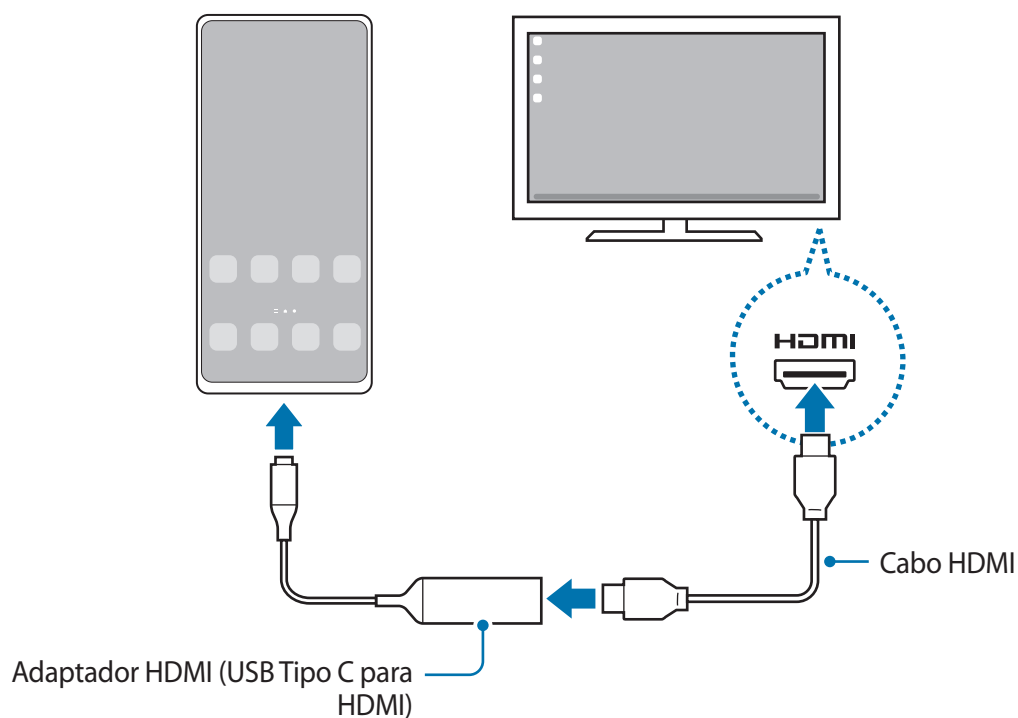

## Ligações com fios a computadores

Pode utilizar o Samsung DeX ao ligar o smartphone a um computador com um cabo USB. Para utilizar o cabo USB fornecido com o dispositivo, é necessário que o computador tenha uma porta USB Tipo-C.

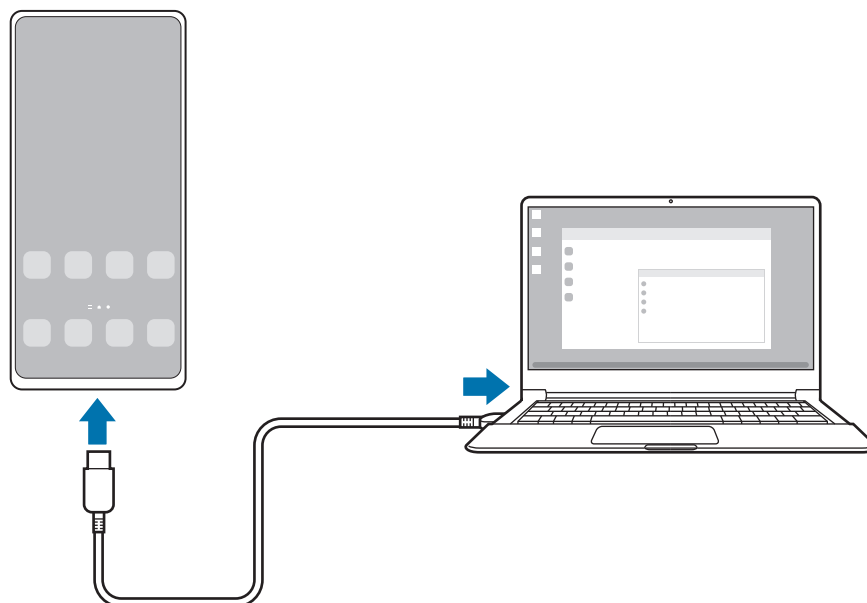

- 1 Num computador, visite [www.samsung.com/samsung-dex](http://www.samsung.com/samsung-dex) e faça o download da aplicação Samsung DeX.
- 2 Ligue o smartphone a um computador utilizando um cabo USB.

- 3 No ecrã do seu smartphone, toque em **Iniciar agora**.  
Quando estiverem ligados, o ecrã Samsung DeX irá aparecer no computador.



### Ligações sem fios

Pode utilizar o Samsung DeX ao ligar sem fios o smartphone a uma TV ou um computador.

- 1 No seu smartphone, abra o painel de notificações, deslize o dedo para baixo e, em seguida, toque em  (**DeX**).
  - 2 Toque em **DeX na TV ou monitor** ou **DeX no PC**.
  - 3 Selecione uma TV ou um computador na lista de dispositivos detetados e toque em **Iniciar agora**.  
Algumas TV só serão detetadas quando o modo Screen Mirroring estiver ativado.  
O computador tem de estar ligado à mesma rede Wi-Fi que o smartphone e a aplicação Samsung DeX tem de estar a ser executada no mesmo.
  - 4 Se a janela do pedido de ligação aparecer na TV ou no computador, aceite o pedido.
  - 5 Siga as instruções apresentadas no ecrã para concluir a ligação.  
Quando estiverem ligados, o ecrã do Samsung DeX será apresentado na TV ou no computador.
-  • Recomenda-se a utilização de uma Samsung Smart TV produzida após 2019.
  - Certifique-se de que a opção de Screen Mirroring é compatível com a TV à qual pretende estabelecer ligação.

## Controlar o ecrã Samsung DeX

### Controlar num monitor externo

#### Controlo com um teclado e um rato externos

Pode utilizar um teclado/rato sem fios. Consulte o respetivo manual do dispositivo para mais informações.

- Pode fazer com o ponteiro do rato passe do monitor externo para o ecrã do smartphone. Inicie a aplicação **Definições**, selecione **Samsung DeX** → **Rato e trackpad** e, de seguida, selecione a opção **Mover ponteiro para ecrã telefone** para ativá-lo.
- Também pode utilizar o teclado externo no ecrã do smartphone.

#### Utilizar o seu smartphone como touchpad

Pode utilizar o seu smartphone como um touchpad.

No seu smartphone, toque em  na barra de navegação. Caso tenha definido a barra de navegação para utilizar **Gestos de deslizar**, abra o painel de notificações e toque em **Utilizar tel. como painel toque**.

- Se tocar duas vezes em  no touchpad, pode ver os gestos que pode utilizar com o touchpad.
- Se a capa do smartphone tiver uma tampa frontal, abra a tampa frontal para utilizar o smartphone como touchpad. Se a tampa frontal estiver fechada, o touchpad pode não funcionar corretamente.
- Se o ecrã do smartphone se desligar, prima a tecla multifunções ou toque duas vezes no ecrã para ativá-lo.

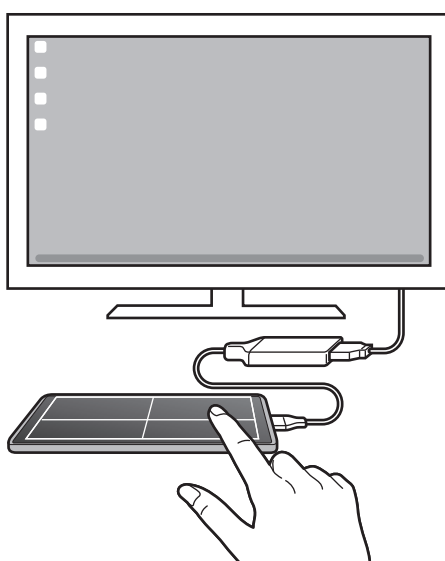

### Utilizar o teclado no ecrã

Quando insere texto para enviar mensagens, cria notas ou realiza outras tarefas, aparece automaticamente um teclado no ecrã do smartphone sem ligar um teclado externo.

### Controlar num computador

Controle o ecrã do Samsung DeX com o teclado e o rato ligados ao computador.

Podem mover facilmente ficheiros entre o computador e o Samsung DeX arrastando-os e largando-os, podendo também copiar e colar o texto.

 Para ver os atalhos do teclado disponíveis enquanto utiliza o Samsung DeX, inicie a aplicação **Definições** e toque em **Gestão geral** → **Teclado físico** → **Atalhos de teclado**.

## Utilizar o Samsung DeX

Utilize as funcionalidades do smartphone num ambiente de interface semelhante ao de um computador. Pode efetuar várias tarefas ao executar várias aplicações em simultâneo. Pode também verificar o estado e as notificações do seu smartphone.

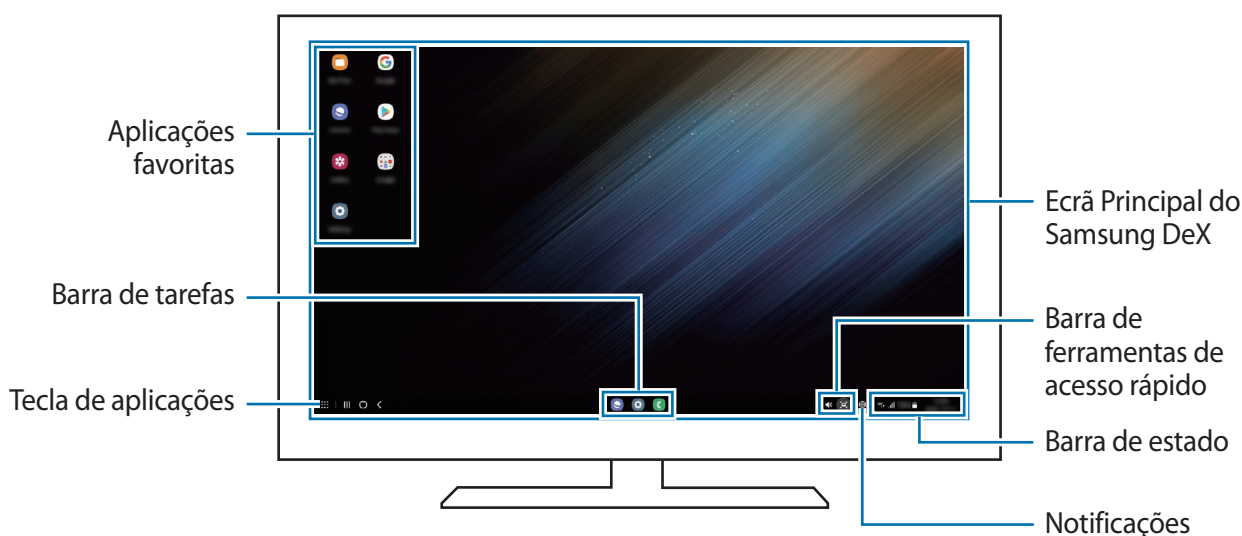

-  O esquema do ecrã do Samsung DeX pode variar dependendo do dispositivo ligado.
- Ao iniciar ou terminar o Samsung DeX, as aplicações em execução poderão ser encerradas.
- Algumas aplicações ou funcionalidades poderão não estar disponíveis durante a utilização do Samsung DeX.
- Para ajustar as definições de ecrã, utilize as definições de apresentação do televisor ou monitor ligado.
- Para alterar a saída de áudio, toque na barra de estado, selecione **Saída multimédia** e, de seguida, selecione um dispositivo.

## Utilizar o Samsung DeX e o smartphone em simultâneo

Ao utilizar o Samsung DeX, pode utilizar aplicações separadas no monitor externo ou no computador e no smartphone em simultâneo.

Por exemplo, enquanto assiste a um vídeo na televisão ou no monitor ligado, pode conversar com um amigo numa aplicação de troca de mensagens.

Na TV ou no monitor ligado, inicie uma aplicação a ser executada no ecrã do Samsung DeX. De seguida, inicie outra aplicação no smartphone.

## Bloquear o ecrã Samsung DeX

Se quiser bloquear o ecrã do Samsung DeX e o ecrã do smartphone enquanto estiver a utilizar o Samsung DeX, seleccione  → **Bloquear DeX**.



Enquanto estiver a utilizar o Samsung DeX, não será possível bloquear o ecrã do Samsung DeX e o ecrã do smartphone premindo a tecla multifunções.

## Transferir dados com um computador

### Copiar ficheiros

No ecrã do Samsung DeX, clique num ficheiro e mantenha premido para o seleccionar na aplicação **Os Meus Ficheiros** ou na **Galeria** e arraste-o para o ecrã do computador. No ecrã do computador, seleccione um ficheiro e arraste-o para o ecrã do Samsung DeX, para a aplicação **Os Meus Ficheiros** ou para a aplicação **Galeria**.

### Copiar e colar texto

Utilizando as teclas de atalho do teclado, copie texto no ecrã do Samsung DeX ou no ecrã do computador e cole-o no campo de introdução de texto no outro ecrã.

## Aplicações Google

O Google fornece entretenimento, redes sociais e aplicações de negócios. Pode ser necessário uma conta Google para aceder a algumas aplicações.

Para ver mais informações da aplicação, aceda ao menu de ajuda de cada aplicação.

- **Chrome:** procure informações e navegue em páginas Web.
- **Gmail:** envie ou receba e-mails através do serviço Google Mail.
- **Maps:** encontre a sua localização no mapa, procure o mapa do mundo e veja informações de localização de vários locais perto de si.
- **YT Music:** desfrute de uma variedade de músicas e vídeos disponibilizados pelo YouTube Music. Pode igualmente aceder às coleções de música armazenadas no seu dispositivo e reproduzi-las.
- **Google Play Filmes:** compre ou alugue vídeos, como filmes e programas de TV, a partir da **Play Store**.
- **Drive:** armazene o seu conteúdo na cloud, aceda ao mesmo em qualquer lugar e partilhe-o com outras pessoas.
- **YouTube:** veja ou crie vídeos e partilhe-os com outras pessoas.
- **Fotos:** procure, faça a gestão e edite todas as suas fotografias e vídeos de várias fontes e locais.
- **Google:** procure rapidamente itens na Internet ou no seu dispositivo.
- **Duo:** efetue uma simples chamada de vídeo.
- **Mensagens:** envie e receba mensagens no seu dispositivo ou computador e partilhe vários tipos de conteúdo, como imagens e vídeos.



Algumas aplicações poderão não estar disponíveis dependendo da operadora ou do modelo.

# Definições

## Introdução

Personalize as definições do dispositivo.

Inicie a aplicação **Definições**.

Para procurar definições introduzindo palavra-chave, toque em **Q**. Também pode pesquisar definições ao selecionar uma etiqueta em **Sugestões**.

## Samsung account

Inicie sessão na sua conta Samsung e faça a respetiva gestão.

No ecrã de definições, toque em **Samsung account**.

## Ligações

### Opções

Altere as definições para várias ligações, tal como a funcionalidade Wi-Fi e Bluetooth.

No ecrã de definições, toque em **Ligações**.

- **Wi-Fi:** ative a funcionalidade Wi-Fi para ligar a uma rede Wi-Fi e aceder à Internet ou a outros dispositivos de rede. Consulte [Wi-Fi](#) para obter mais informações.
- **Bluetooth:** utilize o Bluetooth para trocar dados ou ficheiros de multimédia com outros dispositivos com Bluetooth ativo. Consulte [Bluetooth](#) para obter mais informações.
- **NFC e pagamentos contactless:** configure o dispositivo para permitir-lhe ler etiquetas NFC que contêm informações sobre produtos. Pode também utilizar esta funcionalidade para efetuar pagamentos e adquirir bilhetes para transportes ou eventos depois de transferir as aplicações necessárias. Consulte [NFC e pagamentos contactless](#) para obter mais informações.



- **Modo de avião:** configure o dispositivo para desativar todas as funções sem fios no seu dispositivo. Só poderá utilizar serviços não dependentes da rede.



Siga os regulamentos fornecidos pela companhia aérea, bem como as instruções dadas pela tripulação. Nos casos em que seja permitida a utilização do dispositivo, use-o sempre em modo de voo.

- **Redes móveis:** configure as definições da sua rede móvel.
- **Utilização de dados:** mantenha-se ao corrente da quantidade de dados que utiliza e personalize as definições para os limitar. Defina o dispositivo para desativar automaticamente a ligação de dados móveis quando a quantidade de dados móveis disponíveis para utilizar atingir o seu limite específico.

Pode ativar a funcionalidade de poupança de dados para impedir que algumas aplicações executadas em segundo plano enviem ou recebam dados. Consulte [Economizador de dados](#) para obter mais informações.

Também pode definir que certas aplicações utilizem sempre os dados móveis, mesmo quando o dispositivo está ligado a uma rede Wi-Fi. Consulte [Aplicações de dados móveis apenas](#) para obter mais informações.

- **Gestor de cartão SIM:** ative os seus cartões SIM ou USIM e personalize as definições do cartão SIM. Consulte [Gestor de cartão SIM](#) para obter mais informações.
- **PA Móvel e Ancoragem:** utilize o dispositivo como um PA móvel para partilhar a ligação de dados móveis do dispositivo com outros dispositivos. Para obter mais informações sobre o PA móvel, consulte [PA Móvel](#).



Poderá ter custos adicionais quando utilizar esta funcionalidade.

- **Mais definições de ligação:** personalize as definições para controlar outras funcionalidades. Consulte [Mais definições de ligação](#) para obter mais informações.

## Wi-Fi

Active a funcionalidade Wi-Fi para ligar a uma rede Wi-Fi e aceder à Internet ou a outros dispositivos de rede.

### Ligar a uma rede Wi-Fi

1 No ecrã de definições, toque em **Ligações** → **Wi-Fi** e toque no interruptor para o ativar.

2 Selecione uma rede na lista de redes Wi-Fi.

As redes com o ícone de cadeado requerem uma palavra-passe.



- Assim que o dispositivo se ligar a uma rede Wi-Fi, o dispositivo irá voltar a ligar-se a essa rede sempre que ela estiver disponível sem necessitar de uma palavra-passe. Para evitar que o dispositivo se ligue à rede automaticamente, toque em  junto à rede e toque no interruptor **Voltar a ligar automaticamente** para o desativar.
- Se não conseguir ligar corretamente a uma rede Wi-Fi, reinicie a funcionalidade Wi-Fi do seu dispositivo ou o router sem fios.

### Consultar as informações de qualidade da rede Wi-Fi

Consulte as informações da qualidade da rede Wi-Fi, como a velocidade e a estabilidade.

No ecrã de definições, toque em **Ligações** → **Wi-Fi** e toque no interruptor para o ativar. As informações da qualidade da rede irão aparecer por baixo das redes Wi-Fi. Se não aparecerem, toque em  → **Avançadas** e no botão **Mostrar info da qualidade da rede** para o ativar.



As informações de qualidade podem não ser apresentadas dependendo da rede Wi-Fi.

### Partilhar palavras-passe de redes Wi-Fi

Se pedir a uma pessoa ligada a uma rede Wi-Fi para partilhar a respetiva palavra-passe, pode ligar-se à rede sem introduzir a palavra-passe. Esta funcionalidade está disponível entre dispositivos com contacto prévio e o ecrã do outro dispositivo tem de estar ativado.

1 No ecrã de definições, toque em **Ligações** → **Wi-Fi** e toque no interruptor para o ativar.

2 Selecione uma rede na lista de redes Wi-Fi.

3 Toque em **Pedir palavra-passe**.

4 Aceite o pedido de partilha no outro dispositivo.

A palavra-passe da rede Wi-Fi é introduzida no seu dispositivo e este é ligado à rede.

## Wi-Fi Direct

Wi-Fi Direct liga dispositivos diretamente através de uma rede Wi-Fi sem necessidade de um ponto de acesso.

- 1 No ecrã de definições, toque em **Ligações** → **Wi-Fi** e toque no interruptor para o ativar.
- 2 Toque em  → **Wi-Fi Direct**.  
Os dispositivos detetados são listados.  
Se o dispositivo ao qual pretende ligar não se encontrar na lista, solicite que o dispositivo ligue a sua funcionalidade Wi-Fi Direct.
- 3 Selecione um dispositivo ao qual se pretende ligar.  
Os dispositivos serão ligados quando o outro dispositivo aceitar o pedido de ligação Wi-Fi Direct.  
Para terminar a ligação ao dispositivo, selecione o dispositivo que pretende desligar na lista.

## Bluetooth

Utilize o Bluetooth para trocar dados ou ficheiros de multimédia com outros dispositivos com Bluetooth ativo.

### Precauções sobre a utilização de Bluetooth

- A Samsung não se responsabiliza pela perda, interceção ou uso indevido de dados enviados ou recebidos através de Bluetooth.
- Certifique-se sempre de que só troca informações com dispositivos que conhece e que estão seguros. Se existirem obstáculos entre os dispositivos, a distância de ação pode ser reduzida.
- Alguns dispositivos, especialmente aqueles que não foram testados ou aprovados pela Bluetooth SIG, podem ser incompatíveis com o seu dispositivo.
- Não utilize a funcionalidade Bluetooth para fins ilegais (como, por exemplo, piratear cópias de ficheiros ou escuta ilegal de conversas para fins comerciais). A Samsung não se responsabiliza pelas repercussões de utilização ilegal da funcionalidade Bluetooth.

## Emparelhar com outros dispositivos Bluetooth

- 1 No ecrã de definições, toque em **Ligações** → **Bluetooth** e toque no interruptor para o ativar.  
Os dispositivos detetados serão listados.
  - 2 Selecione um dispositivo para emparelhar.  
Se o dispositivo ao qual pretende emparelhar não se encontrar na lista, configure o dispositivo para entrar no modo de emparelhamento de Bluetooth. Consulte o manual do utilizador do outro dispositivo.
-  O seu dispositivo está visível para outros dispositivos enquanto o ecrã de definições Bluetooth estiver aberto.

- 3 Aceite o pedido de ligação Bluetooth no seu dispositivo para confirmar.  
Os dispositivos serão ligados quando o outro dispositivo aceitar o pedido de ligação Bluetooth.  
Para desemparelhar dispositivos, toque em  junto do nome do dispositivo que pretende desemparelhar e, depois, em **Desemparelhar**.

### Enviar e receber dados

Muitas aplicações são compatíveis com a transferência de dados através de Bluetooth. Pode partilhar dados, tais como contactos ou ficheiros de multimédia, com outros dispositivos Bluetooth. As seguintes ações são um exemplo de envio de uma imagem para outro dispositivo.

- 1 Inicie a aplicação **Galeria** e selecione uma imagem.
- 2 Toque em  → **Bluetooth** e selecione um dispositivo para o qual transferir a imagem.  
Se o dispositivo ao qual pretende emparelhar não se encontrar na lista, solicite que o dispositivo ligue a sua opção de visibilidade.
- 3 Aceite o pedido de ligação Bluetooth no outro dispositivo.

### NFC e pagamentos contactless

O seu dispositivo permite-lhe ler etiquetas NFC que contêm informações sobre produtos. Pode também utilizar esta funcionalidade para efetuar pagamentos e adquirir bilhetes para transportes ou eventos depois de transferir as aplicações necessárias.

-  O dispositivo contém uma antena NFC embutida. Manuseie o dispositivo com cuidado para não danificar a antena NFC.

### Ler informações de etiquetas NFC

Utilize a funcionalidade NFC para ler informações sobre produtos em etiquetas NFC.

- 1 No ecrã de definições, toque em **Ligações** e toque no trinco **NFC e pagamentos contactless** para o ativar.

- 2 Coloque a área de antena NFC, na parte traseira do seu dispositivo, junto de uma etiqueta NFC. Surge a informação sobre a etiqueta.

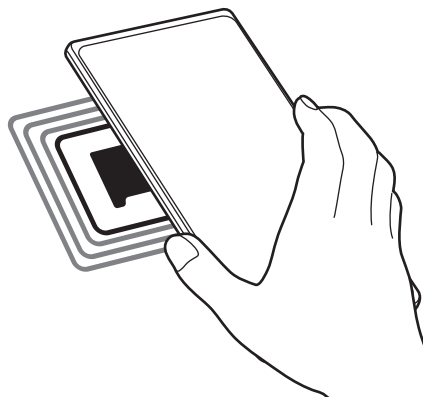

-  Certifique-se de que o ecrã do dispositivo está ligado e desbloqueado. Caso contrário, o dispositivo não irá ler as etiquetas NFC ou os dados recebidos.

### Efetuar pagamentos com a funcionalidade NFC

Antes de poder utilizar a funcionalidade NFC para efetuar pagamentos, deve registar o serviço de pagamentos móveis. Para registar ou obter mais informações sobre o serviço, contacte a sua operadora.

- 1 No ecrã de definições, toque em **Ligações** e toque no trinco **NFC e pagamentos contactless** para o ativar.
- 2 Aproxime a área de antena NFC, na parte traseira do seu dispositivo, ao leitor de cartões NFC.

Para definir a aplicação predefinida para pagamentos, abra o ecrã de definições e toque em **Ligações** → **NFC e pagamentos contactless** → **Pagamentos contactless** → **Pagamento** e, em seguida, selecione uma aplicação.

-  • A lista de serviços de pagamento pode não incluir todas as aplicações de pagamento disponíveis.
- Se atualizar a aplicação de pagamento ou instalar outra, os serviços de pagamento que utilizava antes podem não funcionar corretamente. Se tal acontecer, no ecrã de definições, toque em **Ligações** → **NFC e pagamentos contactless** → **Pagamentos contactless** → **Pagamento** ou **Outros** e, em seguida, selecione outra aplicação em vez da aplicação atualizada ou recentemente instalada. Ou anule a seleção da aplicação selecionada.

## Economizador de dados

Reduza a utilização de dados impedindo que algumas aplicações executadas em segundo plano enviem ou recebam dados.

No ecrã de definições, toque em **Ligações** → **Utilização de dados** → **Economizador de dados** e toque no interruptor para ativá-la.

Quando a função de poupança de dados está ativada, o ícone  será apresentado na barra de estado.



 Para seleccionar as aplicações que podem utilizar dados sem restrição, toque em **Pode usar dados com Economizador dados ligado** e seleccione as aplicações.

## Aplicações de dados móveis apenas

Selecione aplicações para utilizarem sempre os dados móveis mesmo quando o dispositivo está ligado a uma rede Wi-Fi.

Por exemplo, pode definir o dispositivo para utilizar apenas os dados móveis para aplicações que pretende manter seguras ou para aplicações de streaming que podem ser desligadas. Mesmo que não desative a funcionalidade Wi-Fi, as aplicações são iniciadas com os dados móveis.

No ecrã de definições, toque em **Ligações** → **Utilização de dados** → **Aplicações de dados móveis apenas** e toque nos interruptores junto às aplicações que pretende.

 Poderá ter custos adicionais quando utilizar esta funcionalidade.

## PA Móvel

Utilize o dispositivo como um PA móvel para partilhar a ligação de dados móveis do seu dispositivo com outros dispositivos.

- 1 No ecrã de definições, toque em **Ligações** → **PA Móvel e Ancoragem** → **PA Móvel**.
- 2 Toque no interruptor para o ativar.  
O ícone  surge na barra de estado.  
Pode alterar o nível de segurança e a palavra-passe ao tocar em **Configurar**.

- 3 No ecrã do outro dispositivo, procure e selecione o seu dispositivo da lista de redes Wi-Fi.  
Em alternativa, toque em **Código QR** no ecrã do PA móvel e leia o código QR com o outro dispositivo.



- Caso não encontre o PA móvel, no dispositivo, toque em **Configurar** e defina a **Banda** para **2.4 GHz**, toque em **Avançado** e, depois, toque no interruptor **Rede oculta** para o desativar.
- Se ativar a funcionalidade **PA automático**, pode partilhar a ligação de dados móveis do seu dispositivo com outros dispositivos com sessão iniciada na sua conta Samsung.

## Mais definições de ligação

Personalize as definições para controlar outras funcionalidades de ligação.

No ecrã de definições, toque em **Ligações** → **Mais definições de ligação**.

- **Pesquisa disp. próximos:** defina o dispositivo para procurar dispositivos próximos aos quais se ligar.
- **Impressão:** configure as definições dos plug-ins da impressora instalados no dispositivo. Pode procurar impressoras disponíveis ou adicionar uma manualmente para imprimir ficheiros. Consulte [Impressão](#) para obter mais informações.
- **VPN:** configure redes privadas virtuais (VPN) no seu dispositivo para se ligar à rede privada de uma escola ou empresa.
- **DNS privado:** defina o dispositivo para utilizar o DNS privado com segurança reforçada.
- **Ethernet:** quando liga um adaptador Ethernet, pode utilizar uma rede com fios e configurar as definições da rede.

## Impressão

Configure as definições dos plug-ins da impressora instalados no dispositivo. Pode ligar o dispositivo a uma impressora através de Wi-Fi ou Wi-Fi Direct e imprimir imagens ou documentos.



Algumas impressoras podem não ser compatíveis com o dispositivo.

## Adicionar os plug-ins de impressora

Adicione plug-ins para impressoras que você deseja ligar com o dispositivo.

- 1 No ecrã de definições, toque em **Ligações** → **Mais definições de ligação** → **Impressão** → **Transferir plug-in**.
- 2 Selecione o plug-in de impressora a instalar.
- 3 Selecione o plug-in de impressora instalado.  
O dispositivo procura automaticamente impressoras que estejam ligadas à mesma rede Wi-Fi que o seu dispositivo.

4 Selecione uma impressora para adicionar.



Para adicionar impressoras manualmente, toque em  → **Adicionar impressora**.

### Imprimir conteúdo

Enquanto visualiza conteúdo, tal como imagens ou documentos, aceda à lista de opções, toque em **Imprimir** → ▼ → **Todas as impressoras...** e selecione uma impressora.



Os métodos de impressão poderão variar dependendo do tipo de conteúdo.

## Sons e vibração

### Opções

Altere as definições de vários sons do dispositivo.

No ecrã de definições, toque em **Sons e vibração**.

- **Modo de som:** defina o dispositivo para utilizar o modo de som, o modo de vibração ou o modo silencioso.
- **Vibrar ao tocar:** configure o dispositivo para vibrar e reproduzir um tom de toque para chamadas a receber.
- **Silenciamento temporário:** configure o dispositivo para utilizar o modo silencioso durante um determinado tempo.
- **Tom de toque:** altere o toque de chamada.
- **Som de notificação:** altere o som de notificação.
- **Som de sistema:** altere o som a utilizar para determinadas ações, como carregar o dispositivo.
- **Volume:** ajuste o nível de volume do dispositivo.
- **Padrão de vibração de chamadas:** altere o padrão de vibração das chamadas.
- **Padrão de vibração de notificações:** altere o padrão de vibração das notificações.
- **Intensidade da vibração:** ajusta a intensidade da vibração da notificação.
- **Controlo som/vibração de sistema:** configure o dispositivo para emitir um som ou vibrar para ações, tais como controlar o ecrã táctil.
- **Efeitos e qualidade som:** configure a qualidade do som e os efeitos do dispositivo. Consulte [Efeitos e qualidade som](#) para obter mais informações.
- **Som de aplicação separado:** configure o dispositivo para reproduzir som multimédia de uma aplicação específica separadamente no outro dispositivo de áudio. Consulte [Som de aplicação separado](#) para obter mais informações.



Algumas funcionalidades poderão não estar disponíveis dependendo do modelo.



## Efeitos e qualidade som

Defina a qualidade de som e os efeitos sonoros do dispositivo.

No ecrã de definições, toque em **Sons e vibração** → **Efeitos e qualidade som**.

- **Dolby Atmos**: selecione um modo de som surround otimizado para vários tipos de áudio, como filmes, música e voz. Com o Dolby Atmos, terá uma experiência envolvente de som em movimento.
- **Dolby Atmos para jogos**: desfrute do som Dolby Atmos otimizado para os jogos.
- **Equalizador**: selecione uma opção para um estilo de música específico e optimize o som.
- **Optimizador UHQ**: melhore a resolução do som de música e de vídeos quando usa auriculares com fios.
- **Adapt Sound**: defina o melhor som para si.



Dependendo do modelo, poderá ter de ligar um auricular para utilizar algumas funcionalidades.

## Som de aplicação separado

Configure o dispositivo para reproduzir som multimédia a partir de uma aplicação específica no altifalante ou auricular Bluetooth ligados.

Por exemplo, pode ouvir a aplicação de Navegação através do altifalante do dispositivo enquanto ouve a reprodução da aplicação Música através do altifalante Bluetooth do veículo.

- 1 No ecrã de definições, toque em **Sons e vibração** → **Som de aplicação separado** e toque no interruptor para o ativar.
- 2 Selecione uma aplicação para reproduzir sons multimédia separadamente e toque na tecla voltar.
- 3 Selecione um dispositivo para reproduzir o som multimédia da aplicação selecionada.

## Notificações

Altere as definições de notificação.

No ecrã de definições, toque em **Notificações**.

- **Estilo de sobreposição de notificação:** selecione um estilo de pop-up de notificação e altere as definições.
- **Enviadas recentemente:** veja as aplicações que receberam notificações recentes e altere as definições de notificação. Para personalizar as definições de notificação para mais aplicações, toque em **Mais** → ▼ → **Todas** e selecione uma aplicação na lista de aplicações.
- **Não incomodar:** defina o dispositivo para silenciar todos os sons, salvo para as exceções permitidas.
- **Definições avançadas:** configure as definições avançadas das notificações.

## Visor

### Opções

Altere as definições do visor e do ecrã Principal.

No ecrã de definições, toque em **Visor**.

- **Claro/Escuro:** ative ou desative o modo escuro.
- **Definições de Modo escuro:** reduza a tensão ocular ao aplicar o tema escuro quando utilizar o dispositivo à noite ou num local escuro. Também pode definir uma agenda para aplicar o modo escuro.  
 O tema escuro pode não ser aplicado em algumas aplicações.
- **Brilho:** ajuste o brilho do visor.
- **Brilho adaptativo:** defina o dispositivo para manter o controlo dos seus ajustes de brilho e aplicá-los automaticamente em condições de iluminação semelhantes.
- **Brilho extra:** configure o brilho do ecrã para que seja superior ao brilho máximo. Esta funcionalidade está disponível quando desativa a funcionalidade **Brilho adaptativo**.
- **Suavidade de movimento:** altere a taxa de atualização do ecrã. Quando é selecionada uma taxa de atualização elevada, o ecrã desloca-se de forma mais suave. Consulte [Suavidade de movimento](#) para obter mais informações.
- **Escudo de conforto ocular:** reduza a tensão ocular ao limitar a quantidade de luz azul emitida pelo ecrã. Pode definir um horário para a ativação desta funcionalidade.
- **Modo de ecrã:** altere o modo de ecrã para ajustar a cor e o contraste do visor. Consulte [Alterar o modo de ecrã ou ajustar a cor do visor](#) para obter mais informações.

- **Estilo e tamanho da fonte:** altere o tamanho e o estilo da fonte.
- **Zoom do ecrã:** torne os itens no ecrã maiores ou mais pequenos.
- **Resolução do ecrã:** altera a resolução de ecrã. Resoluções mais altas tornam o visor mais nítido, no entanto, consomem mais bateria. Algumas aplicações em execução podem encerrar-se quando alterar a resolução.
- **Aplicações de ecrã inteiro:** selecione as aplicações a utilizar com o tamanho de ecrã completo.
- **Duração da luz de fundo:** defina quanto tempo o dispositivo espera até desligar a luz de fundo do visor.
- **Modo fácil:** mude para o modo fácil para ver ícones maiores e aplicar um esquema mais simples no ecrã Principal.
- **Painéis laterais:** altere as definições do painel lateral.
- **Barra de navegação:** altere as definições da barra de navegação. Consulte [Barra de navegação \(teclas\)](#) para obter mais informações.
- **Proteção contra toques acidentais:** defina o dispositivo para evitar que o ecrã detete o toque quando está num local escuro, tal como no bolso ou na mala.
- **Sensibilidade de toque:** aumente a sensibilidade ao toque do ecrã para utilizar com protetores de ecrã.
- **Mostrar info de carregamento:** configure o dispositivo para apresentar as informações de carregamento, como a percentagem de bateria restante, quando o ecrã está desligado.
- **Proteção do ecrã:** configure o dispositivo para que inicie a proteção de ecrã quando o mesmo estiver a carregar.



Algumas funcionalidades poderão não estar disponíveis dependendo do modelo.

## Suavidade de movimento

A taxa de atualização é o número de vezes, por segundo, que o ecrã é atualizado. Utilize uma taxa de atualização elevada para evitar que o ecrã trema entre ecrãs. A deslocação do ecrã é mais suave. Se selecionar uma taxa de atualização normal, pode utilizar a bateria durante mais tempo.

- 1 No ecrã de definições, toque em **Visor** → **Suavidade de movimento**.
- 2 Selecione uma taxa de atualização.
  - **Adaptativo:** obtenha animações mais leves e um scroll mais suave ao ajustar automaticamente a taxa de atualização do ecrã para 120 Hz.
  - **Normal:** utilize uma taxa de atualização normal em situações comuns para conservar a energia da bateria.

## Alterar o modo de ecrã ou ajustar a cor do visor

Altere o modo de ecrã ou ajuste a cor do visor como preferir.

### Alterar o modo de ecrã

No ecrã de definições, toque em **Visor** → **Modo de ecrã** e selecione o modo pretendido.

- **Viva:** esta opção otimiza a gama de cor, a saturação e a nitidez do visor. Também é possível ajustar o equilíbrio de cor do visor por valor de cor.
- **Natural:** esta opção ajusta o ecrã para um tom natural.



- Apenas é possível ajustar a cor do visor no modo **Viva**.
- O modo **Viva** pode não ser compatível com aplicações de terceiros.

### Otimizar o equilíbrio de cor do ecrã completo

Otimize a cor do visor ajustando os tons de cor como preferir.

No ecrã de definições, toque em **Visor** → **Modo de ecrã** → **Viva** e arraste a barra de ajuste de cor sob **Equilíbrio de brancos**.

Ao arrastar a barra de ajuste de cor em direção a **Frio**, o tom de cor azul aumentará. Ao arrastar a barra em direção para **Quente**, o tom de cor vermelho aumentará.

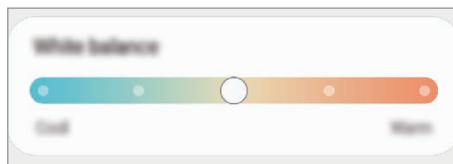

### Ajustar o tom do ecrã por valor de cor

Aumente ou diminua determinados tons de cor ajustando os valores de Vermelho, Verde ou Azul individualmente.

- 1 No ecrã de definições, toque em **Visor** → **Modo de ecrã** → **Viva**.
- 2 Toque em **Definições avançadas**.
- 3 Ajuste a barra de cores **R** (Vermelho), **G** (Verde) ou **B** (Azul) de acordo com a sua preferência. O tom do ecrã será ajustado.

## Fundo e estilo

Altere as definições do papel de parede para o ecrã Principal e o ecrã bloqueado.

No ecrã de definições, toque em **Fundo e estilo**.

## Temas

Aplique vários temas no dispositivo para alterar os elementos visuais do ecrã Principal, ecrã bloqueado e ícones.

No ecrã de definições, toque em **Temas**.

## Ecrã inicial

Configure as definições do ecrã Principal, como o esquema do ecrã.

No ecrã de definições, toque em **Ecrã inicial**.

## Ecrã bloqueado

### Opções

Altere as definições do ecrã bloqueado.

No ecrã de definições, toque em **Ecrã bloqueado**.

- **Tipo de bloqueio do ecrã:** altere o método de bloqueio do ecrã.
- **Smart Lock:** configure o dispositivo para se Auto desbloquear quando são detetadas localizações ou dispositivos de confiança. Consulte [Smart Lock](#) para obter mais informações.
- **Definições de bloqueio seguro:** altere as definições de bloqueio de segurança para o método de bloqueio selecionado.
- **Always On Display:** configure o dispositivo para exibir informações quando o ecrã está desligado. Consulte [Always On Display](#) para obter mais informações.
- **Serviços de fundos:** configure o dispositivo de modo a que este utilize serviços de imagens de fundo como o Ecrã de bloqueio dinâmico.
- **Estilo do relógio:** altere o tipo e cor do relógio no ecrã bloqueado.

- **Relógio de roaming:** altere o relógio para apresentar tanto o fuso horário local como a do local onde vive no ecrã bloqueado ao utilizar roaming.
- **Widgets:** altere as definições para os itens apresentados no ecrã bloqueado.
- **Informações de contacto:** defina o dispositivo para apresentar informação de contacto, tal como o endereço de e-mail, no ecrã bloqueado.
- **Notificações:** defina como pretende ver as notificações no ecrã bloqueado.
- **Atalhos:** selecione aplicações para exibir atalhos para as mesmas no ecrã bloqueado.
- **Acerca do Ecrã bloqueado:** ver a versão e informação legal do ecrã de bloqueio.



- Algumas funcionalidades poderão não estar disponíveis dependendo da operadora ou do modelo.
- As opções disponíveis podem variar dependendo do método de bloqueio do ecrã selecionado.

## Smart Lock

Configure o dispositivo para se desbloquear automaticamente e permanecer desbloqueado quando são detetadas localizações ou dispositivos de confiança.

Por exemplo, se tiver configurado a sua residência como uma localização de confiança, ao chegar a casa o dispositivo detetará a localização e desbloquear-se-á automaticamente.

No ecrã de definições, toque em **Ecrã bloqueado** → **Smart Lock** e siga as instruções apresentadas no ecrã para concluir a configuração.



- Esta funcionalidade estará disponível para utilização após a configuração de um método de bloqueio de ecrã.
- Caso não utilize o dispositivo durante quatro horas ou ao ligar o dispositivo, tem de desbloquear o ecrã utilizando o padrão, PIN ou palavra-passe definidos.

## Always On Display

Pode ver informações, tais como o relógio ou calendário, ou controlar a reprodução de música no ecrã quando este estiver desligado.

Também pode ver notificações para novas mensagens ou chamadas não atendidas.

O Always On Display está definido para aparecer apenas quando toca no ecrã. Para alterar as definições e fazer com que apareça continuamente, durante determinado tempo ou ao receber notificações, no ecrã de definições, toque em **Ecrã bloqueado** → **Always On Display** e, em seguida, selecione o modo pretendido.



- O brilho do Always On Display pode alterar-se automaticamente dependendo das condições de luminosidade.



## Abrir notificações no Always On Display

Quando receber uma mensagem, chamada perdida ou notificações de aplicações, são apresentados ícones de notificação no Always On Display. Toque duas vezes num ícone de notificação para ver a respetiva notificação.



 Se o ecrã estiver bloqueado, tem de o desbloquear para ver as notificações.

## Desativar a funcionalidade Always On Display

Abra o painel de notificações, deslize o dedo para baixo e toque em  (**Always On Display**) para o desativar. Caso não consiga encontrar a função  (**Always On Display**) no painel instantâneo, toque em  e arraste a tecla para a adicionar.

Em alternativa, no ecrã de definições, toque em **Ecrã bloqueado** e, depois, toque no botão **Always On Display** para o desativar.

# Dados biométricos e segurança

## Opções

Altere as definições para manter o seu dispositivo em segurança.

No ecrã de Definições, toque em **Dados biométricos e segurança**.

- **Reconhecimento de rosto:** defina o dispositivo para desbloquear o ecrã ao reconhecer o seu rosto. Consulte [Reconhecimento facial](#) para obter mais informações.
- **Impressões digitais:** registre as suas impressões digitais para desbloquear o ecrã. Consulte [Reconhecimento de impressão digital](#) para obter mais informações.
- **Mais definições dados biométricos:** altere as definições dos dados biométricos. Também pode ver a versão do patch de segurança de dados biométricos e verificar se estão disponíveis atualizações.
- **Google Play Protect:** configure um dispositivo para verificar aplicações e comportamentos malignos e danos potenciais e removê-los.
- **Atualização de segurança:** veja a versão do software do dispositivo e verifique se há atualizações.

- **Localizar o Meu Telemóvel:** ative ou desative a funcionalidade Localizar o meu Telemóvel. Aceda à página web Localizar o Meu Telemóvel ([findmymobile.samsung.com](http://findmymobile.samsung.com)) para acompanhar e controlar o seu dispositivo perdido ou roubado.
- **Samsung Pass:** verifique a sua identidade de forma simples e segura através dos seus dados biométricos. Consulte [Samsung Pass](#) para obter mais informações.
- **Pasta Segura:** crie uma pasta segura para proteger o seu conteúdo privado e as suas aplicações de outras pessoas. Consulte [Pasta Segura](#) para obter mais informações.
- **Wi-Fi Seguro:** defina o dispositivo para proteger os seus dados enquanto utiliza redes Wi-Fi não seguras. Consulte [Wi-Fi Seguro](#) para obter mais informações.
- **Private Share:** partilhe ficheiros com outras pessoas de forma segura com a tecnologia de blockchain.
- **Samsung Blockchain Keystore:** faça a gestão da sua chave privada de blockchain em segurança.
- **Instalar aplicações desconhecidas:** configure o dispositivo para permitir a instalação de aplicações de fontes desconhecidas.
- **Outras definições de segurança:** configure definições adicionais.



Algumas funcionalidades poderão não estar disponíveis dependendo da operadora ou do modelo.

## Reconhecimento facial

Pode definir o dispositivo para desbloquear o ecrã ao reconhecer o seu rosto.



- Se utilizar o rosto como método de bloqueio do ecrã, o rosto não poderão ser utilizados para desbloquear o ecrã pela primeira vez quando liga o dispositivo. Para utilizar o dispositivo, é necessário desbloqueá-lo utilizando o padrão, PIN ou uma palavra-passe que definiu quando registou o seu rosto. Não se esqueça do seu padrão, PIN ou palavra-passe.
- Se alterar o método de bloqueio do ecrã para **Passar o dedo** ou **Nenhum**, que não são seguros, todos os dados biométricos serão eliminados.

## ⚠️ Precauções ao utilizar o reconhecimento facial

Antes de utilizar a o reconhecimento facial para desbloquear o dispositivo, deverá tomar as seguintes precauções.

- O dispositivo pode ser desbloqueado por alguém ou algo que se pareça com a sua imagem.
- O reconhecimento de rosto é menos seguro do que o padrão, o PIN ou a palavra-passe.



## Para um melhor reconhecimento facial

Considere o seguinte quando utilizar o reconhecimento de rosto:

- Ao registrar-se, considere condições como a utilização de óculos, chapéus, máscaras, barbas ou maquilhagem carregada
- Certifique-se de que está numa área bem iluminada e que a objetiva da câmara está limpa ao registrar-se
- Certifique-se de que a imagem não está desfocada para obter melhores resultados de correspondência

## Registrar o seu rosto

Para obter um melhor registo de rosto, faça-o dentro de casa e longe da luz solar direta.

- 1 No ecrã de definições, toque em **Dados biométricos e segurança** → **Reconhecimento de rosto**.
- 2 Leia as instruções que aparecem no ecrã e toque em **Continuar**.
- 3 Defina um método de bloqueio do ecrã.
- 4 Posicione o rosto dentro da moldura que aparece no ecrã.  
A câmara irá digitalizar o seu rosto.



- Se o desbloqueio do ecrã com o seu rosto não estiver a funcionar corretamente, toque em **Remover dados de rosto** para remover o seu rosto registado e volte a registá-lo.
- Para melhorar o reconhecimento facial, toque em **Adicionar aspeto alternativo para melhorar reconhecimento** e adicione uma aparência alternativa.

## Desbloquear o ecrã com o rosto

Pode desbloquear o ecrã com o seu rosto em vez de usar um padrão, PIN ou palavra-passe.

- 1 No ecrã de definições, toque em **Dados biométricos e segurança** → **Reconhecimento de rosto**.
- 2 Desbloqueie o ecrã utilizando o método de bloqueio do ecrã predefinido.
- 3 Toque no interruptor de **Desbloqueio com rosto** para o ativar.
- 4 No ecrã bloqueado, olhe para o ecrã.

Quando o seu rosto for reconhecido, pode desbloquear o ecrã sem utilizar qualquer método adicional de bloqueio de ecrã. Se o seu rosto não for reconhecido, utilize o método de bloqueio de ecrã predefinido.

## Eliminar os dados de rosto registados

Pode eliminar os dados de rosto que registou.

- 1 No ecrã de definições, toque em **Dados biométricos e segurança** → **Reconhecimento de rosto**.
- 2 Desbloqueie o ecrã utilizando o método de bloqueio do ecrã predefinido.
- 3 Toque em **Remover dados de rosto** → **Remover**.  
Quando o rosto registado for eliminado, todas as funcionalidades relacionadas também serão desativadas.

## Reconhecimento de impressão digital

De maneira a que o reconhecimento de impressão digital funcione, a informação das suas impressões digitais deve ser registada e armazenada no seu dispositivo.

-  Esta funcionalidade poderá não estar disponível dependendo da operadora ou do modelo.
- O reconhecimento de impressão digital utiliza características únicas de cada impressão digital para melhorar a segurança do seu dispositivo. A probabilidade do sensor de impressão digital confundir duas impressões digitais diferentes é muito baixa. Contudo, em certos casos onde duas impressões digitais separadas são bastante semelhantes, o sensor pode reconhecê-las como idênticas.
- As películas protetoras espessas podem afetar o desempenho. Se utilizar um protetor de ecrã, certifique-se de que é compatível com o sensor de impressão digital no ecrã. (por exemplo, os protetores de ecrã vendidos pela Samsung)
- Se utilizar a impressão digital como método de bloqueio do ecrã, a impressão digital não poderá ser utilizada para desbloquear o ecrã pela primeira vez quando liga o dispositivo. Para utilizar o dispositivo, é necessário desbloqueá-lo utilizando o padrão, PIN ou uma palavra-passe que definiu quando registou a sua impressão digital. Não se esqueça do seu padrão, PIN ou palavra-passe.
- Se a sua impressão digital não for reconhecida, desbloqueie o dispositivo com o padrão, PIN ou palavra-passe que definiu ao registar a impressão digital e, em seguida, volte a registá-la. Se se esquecer do padrão, PIN ou palavra-passe, não poderá utilizar o dispositivo se não efetuar a reposição. A Samsung não é responsável por qualquer perda de dados ou inconveniente causado pelo esquecimento de códigos de bloqueio.
- Se alterar o método de bloqueio do ecrã para **Passar o dedo** ou **Nenhum**, que não são seguros, todos os dados biométricos serão eliminados.

## Para um melhor reconhecimento da impressão digital

Quando digitaliza as suas impressões digitais no dispositivo, tenha em atenção as seguintes condições que podem afetar o desempenho da funcionalidade:

- O dispositivo poderá não reconhecer as suas impressões digitais caso tenham rugas ou cicatrizes.
- O dispositivo poderá não reconhecer impressões digitais de dedos pequenos ou finos.
- Para melhorar o desempenho do reconhecimento, registre as impressões digitais dos dedos que mais utiliza para realizar tarefas no dispositivo.
- O seu dispositivo tem um sensor de reconhecimento de impressão digital no centro da parte inferior do ecrã. Certifique-se de que o protetor de ecrã ou o ecrã tátil na área do sensor de reconhecimento de impressão digital não é riscado ou danificado por objetos, como moedas, chaves, canetas e colares.
- Certifique-se de que a área do sensor de reconhecimento de impressão digital no centro da parte inferior do ecrã e os seus dedos estão limpos e secos.
- Se dobrar o dedo ou utilizar a ponta de um dedo, o dispositivo poderá não reconhecer as suas impressões digitais. Prima o ecrã de forma a que sua impressão digital se espalhe por toda a superfície da área do sensor de reconhecimento de impressão digital.

## Registar impressões digitais

- 1 No ecrã de definições, toque em **Dados biométricos e segurança** → **Impressões digitais**.
- 2 Leia as instruções que aparecem no ecrã e toque em **Continuar**.
- 3 Defina um método de bloqueio do ecrã.
- 4 Coloque o seu dedo no sensor de reconhecimento de impressão digital. Depois de o dispositivo detetar o seu dedo, levante-o e coloque-o novamente no sensor de reconhecimento de impressão digital.  
Repita esta ação até que a impressão digital seja registada.

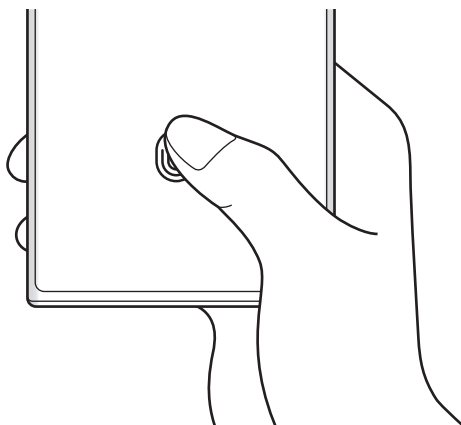

- 5 Quando terminar de registar as suas impressões digitais, toque em **Concluir**.  
Pode verificar se a sua impressão digital está registada ao tocar em **Verificar impressões digitais**.

### Desbloquear o ecrã com as impressões digitais

Pode desbloquear o ecrã com a sua impressão digital em vez de usar um padrão, PIN ou palavra-passe.

- 1 No ecrã de definições, toque em **Dados biométricos e segurança** → **Impressões digitais**.
- 2 Desbloqueie o ecrã utilizando o método de bloqueio do ecrã predefinido.
- 3 Toque no interruptor de **Desbloquear com impressão** para o ativar.
- 4 No ecrã bloqueado, coloque o seu dedo no sensor de reconhecimento de impressão digital e digitalize a sua impressão digital.

### Alterar a definição do ícone de reconhecimento de impressão digital

Defina o dispositivo para mostrar ou ocultar o ícone de reconhecimento de impressão digital quando toca no ecrã quando o ecrã está desligado.

- 1 No ecrã de definições, toque em **Dados biométricos e segurança** → **Impressões digitais**.
- 2 Desbloqueie o ecrã utilizando o método de bloqueio do ecrã predefinido.
- 3 Toque em **Mostrar ícone com ecrã desligado** e selecione uma opção.

### Eliminar impressões digitais registadas

Pode eliminar as impressões digitais registadas.

- 1 No ecrã de definições, toque em **Dados biométricos e segurança** → **Impressões digitais**.
- 2 Desbloqueie o ecrã utilizando o método de bloqueio do ecrã predefinido.
- 3 Selecione a impressão digital a eliminar e toque em **Remover**.

## Samsung Pass

Registe os seus dados biométricos no Samsung Pass e verifique facilmente a sua identidade quando utilizar serviços que exigem que inicie sessão ou dados pessoais.



- Esta funcionalidade de início de sessão no site só está disponível para sites a que aceda através da aplicação de **Internet**. Alguns sites podem não suportar esta funcionalidade.
- Os dados biométricos registados são guardados apenas no dispositivo e não são sincronizados com outros dispositivos ou servidores.

### Registar o Samsung Pass

Antes de utilizar o Samsung Pass, registe os seus dados biométricos no mesmo.

No ecrã de definições, toque em **Dados biométricos e segurança** → **Samsung Pass**. Siga as instruções que aparecem no ecrã para concluir a configuração.

### Verificar a palavra-passe da conta Samsung

Pode utilizar os dados biométricos registados para verificar a sua identidade em vez de introduzir a palavra-passe da conta Samsung, por exemplo, quando compra conteúdo na **Galaxy Store**.

No ecrã principal do Samsung Pass, toque em **⋮** → **Definições** → **Conta e sincronização** e, em seguida, no interruptor **Verificar com Samsung Pass** para o ativar.

### Utilizar o Samsung Pass para iniciar sessão em sites

Pode utilizar o Samsung Pass para iniciar sessão em sites que suportem o preenchimento de IDs e palavras-passe.

- 1 Na página de início de sessão do website, introduza o seu ID e a sua palavra-passe e, depois, toque no botão de iniciar sessão do website.
- 2 Quando surgir uma janela pop-up a perguntar se pretende guardar as informações de início de sessão, assinala **Iniciar sessão com o Samsung Pass** e toque em **Lembrar**.

### Utilizar o Samsung Pass para iniciar sessão em aplicações

Pode utilizar o Samsung Pass para iniciar sessão em aplicações que suportem o preenchimento automático de IDs e palavras-passe.

- 1 Na página de início de sessão da aplicação, introduza o seu ID e a sua palavra-passe e, depois, toque no botão de iniciar sessão da aplicação.
- 2 Quando surgir uma janela pop-up a perguntar se pretende guardar as informações de início de sessão, toque em **Guardar**.

## Gerir informações de início de sessão

Veja a lista dos sites e aplicações que definiu para utilizar o Samsung Pass e gira as suas informações de início de sessão.

- 1 No ecrã principal do Samsung Pass, toque em **Aplicações** ou **Sites Web** e selecione um website ou aplicação da lista.
- 2 Toque em **Editar** e modifique o seu ID, a palavra-passe e o nome do site ou aplicação.  
Para eliminar as suas informações de início de sessão, toque em **Eliminar**.

## Utilizar o Samsung Pass com sites e aplicações

Ao utilizar sites ou aplicações que suportam o Samsung Pass, pode iniciar sessão facilmente com o mesmo.

Para ver a lista de sites e aplicações compatíveis com o Samsung Pass, no ecrã principal do Samsung Pass, toque em  → **Definições** → **Parceiros**. Caso não existam sites ou aplicações disponíveis que suportem o Samsung Pass, a opção **Parceiros** não será apresentada.



- Os sites e as aplicações disponíveis poderão variar dependendo da operadora ou do modelo.
- A Samsung não se responsabiliza por qualquer perda ou inconveniência causada por iniciar sessão em sites ou aplicações através do Samsung Pass.

## Introduzir as informações pessoais automaticamente

Pode utilizar o Samsung Pass para introduzir facilmente as suas informações pessoais, como o seu endereço ou informação do cartão de pagamento, em aplicações que suportem o preenchimento automático.

- 1 No ecrã principal do Samsung Pass, selecione uma opção em **Informações privadas**.
- 2 Introduza as informações e toque em **Guardar**.  
Já pode utilizar os dados biométricos que registou no Samsung Pass ao introduzir as informações pessoais automaticamente em aplicações suportadas.

## Utilizar uma chave digital com o Samsung Pass

Registe a chave digital do seu veículo no seu smartphone para poder trancar e destrancar a porta do veículo e iniciar o veículo.

Inicie o registo de uma chave digital instalando a aplicação da chave digital do veículo ou utilizando as orientações enviadas pelo fabricante do veículo, por exemplo, por e-mail ou por mensagem de texto. De seguida, siga as instruções apresentadas no ecrã de navegação do seu veículo e no ecrã do Samsung Pass no seu smartphone para concluir o registo.

-  Esta funcionalidade poderá não estar disponível dependendo da sua região.
- Para utilizar esta funcionalidade, o veículo tem de ser compatível com a função da chave digital. Verifique com o fabricante do seu veículo para receber assistência sobre a chave digital.
- A chave digital registada é guardada apenas no seu smartphone e, se este for substituído, a chave digital tem de ser registada novamente.

## Utilizar uma chave digital com a funcionalidade NFC

Toque na área da antena NFC do smartphone com a chave digital registada para a porta do veículo. A porta irá trancar-se ou destrancar-se.

Após colocar o smartphone na base de carregamento sem fios do veículo e a chave digital ser autenticada, pode iniciar o veículo utilizando a tecla de início.

-  Para utilizar esta funcionalidade, o smartphone e o veículo têm de ser compatíveis com a funcionalidade NFC.
- Para ativar a funcionalidade NFC no smartphone, inicie a aplicação **Definições**, toque em **Ligações** → **NFC e pagamentos contactless** e, depois, toque no interruptor para ativar a funcionalidade.
- Para saber a localização da base de carregamento sem fios e que portas do veículo são compatíveis com NFC, consulte o manual do utilizador do veículo.

## Utilizar uma chave digital com a funcionalidade de banda ultralarga (UWB) (Galaxy S22 Ultra, Galaxy S22+)

A porta do veículo irá destrancar-se quando se aproximar do mesmo com o smartphone e irá trancar-se quando se afastar.

Depois de a chave digital ser autenticada quando entra no veículo, pode iniciar o mesmo através da tecla de início.

-  Para utilizar esta funcionalidade, o smartphone e o veículo têm de ser compatíveis com a funcionalidade de banda ultralarga (UWB).
- Se o veículo for compatível com as funcionalidades NFC e de banda ultralarga (UWB), pode escolher o método que preferir. Consulte o manual do utilizador do veículo para obter mais informações.
- A funcionalidade de banda ultralarga (UWB) poderá não estar disponível dependendo da região.



### Eliminar a chave digital

Pode eliminar a chave digital registada do smartphone.

Inicie a aplicação **Definições**, toque em **Dados biométricos e segurança** → **Samsung Pass**, toque na chave digital registada e, depois, em  → **Eliminar**.

### Eliminar os seus dados do Samsung Pass

Pode eliminar os seus dados biométricos, informações de início de sessão e dados de aplicações registados no Samsung Pass.

No ecrã principal do Samsung Pass, toque em  → **Definições** → **Ver todos os dispositivos utilizando o Samsung Pass** →  → **Sair de Samsung Pass**.



- A sua conta Samsung permanecerá ativa.
- Os dados do Samsung Pass existentes noutros dispositivos ligados à sua conta Samsung também serão eliminados.

## Pasta Segura

A Pasta Segura evita que os seus conteúdos privados e as suas aplicações, tais como fotos e contactos, sejam acedidos por outras pessoas. Pode manter a privacidade e segurança dos seus conteúdos privados e das suas aplicações, mesmo se o dispositivo estiver bloqueado.



A Pasta Segura é uma área de armazenamento segura e separada. Os dados da Pasta Segura não podem ser transferidos para outros dispositivos com métodos de partilha não aprovados, como por USB ou pelo Wi-Fi Direct. Se tentar personalizar o sistema operativo ou modificar o software, a Pasta Segura fica automaticamente bloqueada e inacessível. Antes de guardar dados na Pasta Segura, deve fazer uma cópia de segurança dos dados noutra local seguro.

### Configurar a pasta segura

1 Inicie a aplicação **Definições** e toque em **Dados biométricos e segurança** → **Pasta Segura**.

2 Siga as instruções que aparecem no ecrã para concluir a configuração.

É apresentado o ecrã Pasta Segura e o ícone da aplicação Pasta Segura () é adicionado ao ecrã de Aplicações.

Para alterar o nome ou o ícone da Pasta Segura, toque em  → **Personalizar**.



- Quando iniciar a aplicação **Pasta Segura**, tem de desbloquear a aplicação utilizando o método de bloqueio de configuração predefinida.
- Se se esquecer do código de desbloqueio da Pasta Segura, pode repô-lo com a conta Samsung. Toque na tecla na parte inferior do ecrã bloqueado e introduza a palavra-passe da conta Samsung.



## Definir uma condição de bloqueio automático para a Pasta Segura

1 Inicie a aplicação **Pasta Segura** e toque em  → **Definições** → **Bloqueio automático da Pasta Segura**.

2 Selecione uma opção de bloqueio.



Para bloquear manualmente a sua Pasta Segura, toque em  → **Bloquear e sair**.

## Mover conteúdo para a Pasta Segura

Mova conteúdo, tal como fotos e vídeos para a Pasta Segura. As seguintes ações são exemplos de como mover uma imagem do armazenamento padrão para a Pasta Segura.

1 Inicie a aplicação **Pasta Segura** e, depois, toque em  → **Adicionar ficheiros**.

2 Toque em **Imagens**, assinale as imagens a mover e toque em **Concluir**.

3 Toque em **Mover**.

Os itens selecionados serão eliminados da pasta original e movidos para a Pasta Segura. Para copiar itens, toque em **Copiar**.



O método para mover conteúdo pode variar consoante o tipo de conteúdo.

## Mover conteúdo da Pasta Segura

Mova conteúdo da Pasta Segura para a aplicação correspondente no armazenamento padrão. As seguintes ações são exemplos de como mover uma imagem da Pasta Segura para o armazenamento padrão.

1 Inicie a aplicação **Pasta Segura** e toque em **Galeria**.

2 Selecione uma imagem e toque em  → **Mover para fora da Pasta Segura**.

Os itens selecionados serão movidos para a **Galeria** no armazenamento padrão.

## Adicionar aplicações

Adicione uma aplicação para utilizar na Pasta Segura.

1 Inicie a aplicação **Pasta Segura** e toque em **+**.

2 Assinale uma ou mais aplicações instaladas no dispositivo e toque em **Adicionar**.

## Remover aplicações da Pasta Segura

Toque sem soltar numa aplicação para eliminar e toque em **Desinstalar**.

## Adicionar contas



Adicione as suas contas Samsung e Google ou outras contas para sincronizar com as aplicações na Pasta Segura.

- 1 Inicie a aplicação **Pasta Segura** e toque em  → **Definições** → **Gerir contas** → **Adicionar conta**.
- 2 Selecione um serviço de uma conta.
- 3 Siga as instruções apresentadas no ecrã para concluir a configuração da conta.

## Ocultar a Pasta Segura

Pode ocultar o atalho da Pasta Segura no ecrã de Aplicações.

Inicie a aplicação **Pasta Segura**, toque em  → **Definições** e, em seguida, toque no interruptor **Adicionar Pasta Segura ao ecrã Aplicações** para o desativar.

Em alternativa, abra o painel de notificações, deslize o dedo para baixo e toque em  (**Pasta Segura**) para desativar a funcionalidade. Caso não consiga encontrar a  (**Pasta Segura**) no painel instantâneo, toque em  e arraste a tecla para a adicionar.

Se quiser mostrar novamente a Pasta Segura, inicie a aplicação **Definições**, toque em **Dados biométricos e segurança** → **Pasta Segura** e, em seguida, toque no interruptor **Adicionar Pasta Segura ao ecrã Aplicações** para o ativar.

## Desinstalar a Pasta Segura

Pode desinstalar a Pasta Segura, incluindo o conteúdo e as aplicações guardados.

Inicie a aplicação **Pasta Segura** e toque em  → **Definições** → **Mais definições** → **Desinstalar**.

Para realizar a cópia de segurança de conteúdo antes de desinstalar a Pasta Segura, assinala **Mover ficheiros multimédia para fora da Pasta Segura** e toque em **Desinstalar**. Para aceder a dados copiados da Pasta Segura, inicie a aplicação **Os Meus Ficheiros** e toque em **Armazenamento interno** → **Download** → **Secure Folder**.



Não será criada a cópia de segurança das notas guardadas no **Samsung Notes**.

## Wi-Fi Seguro

O Wi-Fi Seguro é um serviço que protege a ligação de rede Wi-Fi. Encripta os dados quando utiliza redes Wi-Fi e desativa a monitorização de aplicações e sites para que possa utilizar as redes Wi-Fi em segurança. Por exemplo, quando utiliza uma rede Wi-Fi não segura em locais públicos, como cafés ou aeroportos, o Wi-Fi Seguro é automaticamente ativado para que ninguém consiga aceder ilegalmente aos seus dados de início de sessão ou monitorizar a sua atividade em aplicações e sites.

No ecrã de definições, toque em **Dados biométricos e segurança** → **Wi-Fi Seguro** e siga as instruções que aparecem no ecrã para concluir a configuração.

Quando o Wi-Fi Seguro está ativado, o ícone  será apresentado na barra de estado.



- A utilização desta funcionalidade pode resultar numa velocidade de rede Wi-Fi mais lenta.
- Esta funcionalidade poderá não estar disponível dependendo da rede Wi-Fi, da operadora ou do modelo.

## Selecionar aplicações para proteger através do Wi-Fi Seguro

Selecione aplicações para proteger através do Wi-Fi Seguro, para que possa proteger os dados de forma segura, tais como a sua palavra-passe ou a sua atividade em aplicações, do acesso de outras pessoas.

No ecrã de definições, toque em **Dados biométricos e segurança** → **Wi-Fi Seguro** →  → **Definições** → **Aplicações protegidas** e toque nos interruptores junto às aplicações que pretende proteger com o Wi-Fi Seguro.



Algumas aplicações podem não suportar esta funcionalidade.

## Comprar um plano de proteção

Todos os meses, é-lhe fornecido um plano de proteção gratuito para redes Wi-Fi. Também pode adquirir planos de proteção pagos para ter proteção de largura de banda ilimitada durante um período de tempo limitado.

1 No ecrã de definições, toque em **Dados biométricos e segurança** → **Wi-Fi Seguro**.

2 Toque em **Plano de protecção** → **Actualizar** e selecione o plano que pretende.



Em determinados planos de proteção, pode transferir o plano de proteção para outro dispositivo que tenha sessão iniciada na sua conta Samsung.

3 Siga as instruções que aparecem no ecrã para concluir a compra.

## Privacidade

Altere as definições de privacidade.

No ecrã de definições, toque em **Privacidade**.

- **Permissões utilizadas nas últimas 24 horas:** veja o histórico de utilização de permissões da aplicação ou da funcionalidade.
- **Gestor de autorizações:** veja a lista de funcionalidades e aplicações que têm permissão para as usar. Pode também editar as definições de permissões.
- **Controlos e alertas:** configure as definições de acesso à aplicação.
- **Samsung:** faça a gestão de dados pessoais relacionados com a sua conta Samsung e altere as definições do Serviço Personalizado.
- **Google:** configure definições avançadas de privacidade.



Algumas funcionalidades poderão não estar disponíveis dependendo da operadora ou do modelo.

## Localização

Altere as definições sobre as permissões para informações de localização.

No ecrã de definições, toque em **Localização**.

- **Permissões de aplicações:** consulte a lista de aplicações com permissão para aceder à localização do dispositivo e edite as definições de permissões.
- **Serviços de localização:** visualize os serviços de localização que o seu dispositivo está a utilizar.
- **Acesso recente:** consulte a lista de aplicações que solicitam a informação da sua localização atual.

## Segurança e emergência

Gira as suas informações médicas e contactos de emergência. Também pode alterar as definições das funcionalidades de emergência, tais como alertas de emergência sem fios.

No ecrã de definições, toque em **Segurança e emergência**.

- **Informações médicas:** introduza as suas informações médicas.
- **Contactos de emergência:** introduza os seus contactos de emergência.
- **Enviar mensagens SOS:** configure o dispositivo para que envie mensagens de ajuda ao premir a tecla multifunções várias vezes.
- **Alertas de emergência sem fios:** altere as definições dos alertas de emergência sem fios.
- **Serviço de localização de emergência:** ative a funcionalidade do serviço de localização de emergência (ELS).
- **Modo de emergência:** altere o dispositivo para o modo de emergência para reduzir o consumo de bateria. Consulte [Modo de emergência](#) para obter mais informações.



Algumas funcionalidades poderão não estar disponíveis dependendo do modelo.

## Contas e cópia de segurança

### Opções

Sincronize, faça uma cópia de segurança ou restaure os dados do dispositivo com a Samsung Cloud. Também pode iniciar sessão em contas, como a sua conta Samsung ou a conta Google, ou transferir dados para, ou de, outros dispositivos através do Smart Switch.

No ecrã de definições, toque em **Contas e cópia de segurança**.

- **Gerir contas:** adicione as suas contas Samsung e Google ou outras contas para sincronizar.
- **Samsung Cloud:** faça uma cópia de segurança dos seus dados e definições e restaure os dados e as definições do dispositivo anterior, mesmo quando não o tem. Consulte [Samsung Cloud](#) para obter mais informações.
- **Google Drive:** mantenha as suas informações pessoais, os dados das aplicações e as definições seguras no seu dispositivo. Pode criar cópias de segurança da sua informação confidencial. Tem de iniciar sessão na sua conta do Google para criar cópias de segurança dos dados.

- **Smart Switch:** inicie o Smart Switch e transfira dados do seu dispositivo anterior. Consulte [Transferir dados do seu dispositivo anterior \(Smart Switch\)](#) para obter mais informações.



Efetue regularmente cópias de segurança de dados para uma localização segura, como a Samsung Cloud ou um computador, para que possa repô-los caso estes estejam danificados ou se os perder devido uma reposição de dados de fábrica acidental.

## Samsung Cloud

Faça uma cópia de segurança dos dados do seu dispositivo para a Samsung Cloud e restaure-os mais tarde.

### Cópia de segurança de dados

Pode fazer uma cópia de segurança dos dados do seu dispositivo para a Samsung Cloud.

- 1 No ecrã de definições, toque em **Contas e cópia de segurança** e toque em **Fazer cópia de segurança dos dados em Samsung Cloud**.
- 2 Toque nos interruptores junto aos itens dos quais pretende efetuar a cópia de segurança e toque em **Criar cópia de segurança agora**.
- 3 Toque em **Concluir**.



- Não serão criadas cópias de segurança de alguns dados. Para verificar os dados dos quais será feita uma cópia de segurança, no ecrã de definições, toque em **Contas e cópia de segurança** e toque em **Fazer cópia de segurança dos dados em Samsung Cloud**.
- Para ver os dados de cópia de segurança de outros dispositivos na Samsung Cloud, no ecrã de definições, toque em **Contas e cópia de segurança** → **Restaurar dados** e, em seguida, seleccione o dispositivo pretendido.

### Restaurar dados

Pode restaurar os dados de cópia de segurança da Samsung Cloud para o seu dispositivo.

- 1 No ecrã de definições, toque em **Contas e cópia de segurança**.
- 2 Toque em **Restaurar dados** e seleccione o dispositivo que pretende.
- 3 Assinale os itens que pretende restaurar e toque em **Restaurar**.

## Google

Configure as definições de algumas funcionalidades fornecidas pela Google.

No ecrã de definições, toque em **Google**.

# Funções avançadas

## Opções



Active funcionalidades avançadas e altere as definições que as controlam.

No ecrã de definições, toque em **Funções avançadas**.

- **Ligar ao Windows:** aceda instantaneamente a dados guardados no seu computador através do seu dispositivo. Consulte [Ligar ao Windows](#) para obter mais informações.
- **Chamadas e mensagens noutros dispositivos:** utilize as funcionalidades de chamadas e mensagens do seu dispositivo noutros dispositivos que tenham sessão iniciada na sua conta Samsung.
- **Continuar aplicações noutros dispositivos:** utilize as aplicações do seu dispositivo noutros dispositivos com sessão iniciada na sua conta Samsung.
- **Samsung DeX:** defina o dispositivo para utilizar como um computador. Consulte [Samsung DeX](#) para obter mais informações.
- **Android Auto:** ligue o seu dispositivo a um veículo e controle algumas das funcionalidades do dispositivo no ecrã do veículo.
- **Quick Share:** altere as definições da Partilha rápida. Consulte [Quick Share](#) para obter mais informações.
- **Labs:** utilize novas funcionalidades do dispositivo.
- **S Pen:** altere as definições de utilização da S Pen. Consulte [S Pen \(Galaxy S22 Ultra\)](#) para obter mais informações.
- **Tecla lateral:** selecione uma aplicação ou funcionalidade para iniciar utilizando a tecla multifunções. Consulte [Definir a tecla multifunções](#) para obter mais informações.
- **Movimentos e gestos:** ative a funcionalidade de movimento e configure as definições. Consulte [Movimentos e gestos](#) para obter mais informações.
- **Modo de uma mão:** ative o modo de operação com uma mão, quando lhe convier usar o dispositivo apenas com uma mão.
- **Bixby Routines:** adicione rotinas para automatizar as definições que utiliza repetidamente. O dispositivo também sugere rotinas úteis de acordo com as suas situações frequentes. Consulte [Bixby Routines](#) para obter mais informações.
- **Sugestões inteligentes:** configure o dispositivo para analisar informações importantes em texto selecionado ou mensagens recebidas, como eventos e endereços, e sugerir que as mesmas sejam adicionadas como eventos ao calendário ou a utilização de aplicações relacionadas. Também pode obter sugestões de ações úteis ou texto a introduzir com base no seu histórico de utilização de aplicações. Quando receber sugestões inteligentes, ✨ será apresentado o ícone.



As informações recolhidas apenas são armazenadas e utilizadas neste dispositivo de modo a proteger os seus dados pessoais.

- **Capturas de ecrã e gravador de ecrã:** altere as definições das capturas de ecrã e da gravação de ecrã.
- **Mostrar contactos ao partilhar conteúdo:** configure o dispositivo para exibir as pessoas que contactou no painel das opções de partilha para permitir a partilha direta de conteúdos.
- **Efeitos de chamada de vídeo:** defina esta opção para utilizar a funcionalidade que altera a imagem de fundo ou bloqueia o ruído de fundo durante as chamadas de vídeo. Consulte [Efeitos de chamada de vídeo](#) para obter mais informações.
  -  Esta funcionalidade só está disponível em algumas aplicações.
  - Algumas funcionalidades poderão não estar disponíveis dependendo do modelo.
- **Game Launcher:** ative o Game Launcher. Consulte [Game Launcher](#) para obter mais informações.
- **Brilho do vídeo:** melhore a qualidade da imagem dos seus vídeos para ver cores mais vivas e luminosas.
  -  Esta funcionalidade pode não estar disponível em algumas aplicações.
- **Dual Messenger:** instale a segunda aplicação e utilize duas contas separadas para a mesma aplicação de messenger. Consulte [Dual Messenger](#) para obter mais informações.
-  Algumas funcionalidades poderão não estar disponíveis dependendo da operadora ou do modelo.

## Movimentos e gestos

Ative a funcionalidade de movimento e configure as definições.

No ecrã de definições, toque em **Funções avançadas** → **Movimentos e gestos**.

- **Levantar para activar:** defina o dispositivo para ativar o ecrã quando o levantar.
- **Tocar duas vezes para ligar ecrã:** defina o dispositivo para ativar o ecrã quando toca duas vezes em qualquer parte do ecrã quando o ecrã está desligado.
- **Tocar duas vezes p/ desligar ecrã:** configure o dispositivo para que desative o ecrã quando tocar duas vezes numa área vazia no ecrã Principal ou no ecrã bloqueado.
- **Manter ecrã ligado ao visualizar:** configure o dispositivo para evitar que o ecrã se apague enquanto estiver a olhar para o mesmo.
- **Alerta ao pegar no telefone:** configure o dispositivo para o alertar sobre chamadas perdidas ou mensagens novas quando pegar no dispositivo.
  -  Esta funcionalidade poderá não funcionar se o ecrã estiver ligado ou se o dispositivo não estiver sob uma superfície plana.



- **Silenciar com gestos:** configure o dispositivo para silenciar determinados sons através de movimentos ou gestos.
- **Passar a mão para capturar:** configure o dispositivo para tirar uma captura de ecrã quando passar a parte lateral da mão para a esquerda ou direita ao longo do ecrã. Pode ver as imagens capturadas na **Galeria**. Não é possível efetuar uma captura de ecrã enquanto utiliza algumas aplicações e funcionalidades.



Agitar excessivamente ou um impacto no dispositivo podem ter um efeito indesejável nalgumas funcionalidades que utilizem sensores.

## Efeitos de chamada de vídeo

Pode utilizar funcionalidades que alteram a imagem de fundo ou bloqueiam o ruído de fundo durante as videochamadas.

No ecrã de definições, toque em **Funções avançadas** → **Efeitos de chamada de vídeo** e toque no interruptor para o ativar. O ícone  será adicionado ao ecrã da aplicação de videochamadas.

## Utilizar efeitos de videochamada

No ecrã de Aplicações da videochamada, toque em .

- **Repor tudo:** reponha as definições.
- **Segundo plano:** altere ou desfoque o fundo durante as videochamadas.
- **Auto framing:** ative ou desative a funcionalidade de moldura automática. Quando ativar esta funcionalidade, o dispositivo altera o ângulo de disparo e o zoom automaticamente ao reconhecer e acompanhar as pessoas durante as videochamadas.
- **Modo de microfone:** bloqueie o ruído de fundo para tornar o som mais compreensível.
  - **Normal:** remova o ruído para que pareça uma chamada de voz normal.
  - **Foco na voz:** foque-se no som que vem da direção da câmara frontal.
  - **Todos os sons:** transmita todos os sons à sua volta, como o som da música.
- **Definições:** selecione ou adicione cores ou imagens de fundo para utilizar durante as videochamadas.



- Algumas funcionalidades poderão não estar disponíveis dependendo do modelo.
- Algumas funcionalidades estão disponíveis apenas quando utilizar a câmara frontal.

## Dual Messenger

Instale a segunda aplicação e utilize duas contas separadas para a mesma aplicação de messenger.

1 No ecrã de definições, toque em **Funções avançadas** → **Dual Messenger**.

As aplicações suportadas serão exibidas.

2 Toque no interruptor de uma aplicação para instalar a segunda aplicação.

A segunda aplicação será instalada. O ícone da segunda aplicação será apresentado com .

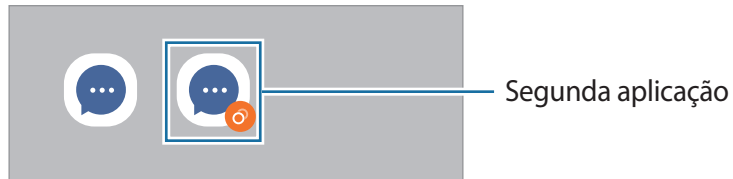

- A funcionalidade Dual Messenger poderá não estar disponível dependendo da aplicação.
- Algumas funcionalidades da aplicação poderão estar limitadas na segunda aplicação.

## Desinstalar a segunda aplicação

1 No ecrã de definições, toque em **Funções avançadas** → **Dual Messenger**.

2 Toque no interruptor da aplicação que pretende desinstalar e toque em **Desinstalar**.

Todos os dados relacionados com a segunda aplicação serão eliminados.



Se desinstalar a primeira aplicação, a segunda aplicação também será eliminada.

## Bem-estar Digital e controlos parentais

Veja o histórico de utilização do seu dispositivo e utilize funcionalidades para evitar que o dispositivo interfira com a sua vida. Também pode configurar controlos parentais para os seus filhos e gerir a sua utilização digital.

No ecrã de definições, toque em **Bem-estar Digital e controlos parentais**.

- **Tempo do ecrã:** defina objetivos relacionados com a sua utilização diária do dispositivo.
- **Temporizadores de aplicação:** limite o tempo de utilização diária para cada aplicação ao definir um temporizador. Quando atingir o limite, a aplicação será desativada e não poderá utilizá-la.
- **Modo focado:** pode ativar o modo de foco para evitar distrações no dispositivo e manter-se focado naquilo que pretende. Pode utilizar as aplicações que tem permissão para utilizar no modo de foco.
- **Modo de hora de deitar:** ative o modo de descanso para reduzir a tensão ocular antes de dormir e evitar que ocorram perturbações no sono.
- **Monitor de volume:** ative o monitor de volume para proteger a sua audição.
- **Monitor de condução:** ative o monitor de condução para monitorizar o tempo de utilização do seu dispositivo durante a condução.
- **Controlos parentais:** faça a gestão da utilização digital dos seus filhos.

## Manutenção dispositivo e bateria

### Introdução

A funcionalidade de manutenção do dispositivo fornece uma visão geral do estado da bateria do dispositivo, do armazenamento, da memória e da segurança do sistema. Pode também otimizar automaticamente o dispositivo com um toque do seu dedo.

### Otimizar o seu dispositivo

No ecrã de definições, toque em **Manutenção dispositivo e bateria** → **Optimizar agora**.

A funcionalidade de otimização rápida melhora o desempenho do dispositivo através das ações seguintes.

- Fechar aplicações executadas em segundo plano.
- Gerir uma utilização anormal da bateria.
- Procurar aplicações com erro e malware.

## Utilizar a funcionalidade de otimização automática

Pode definir o dispositivo para fazer a otimização automática quando o dispositivo não está a ser utilizado. Toque em  → **Automatismo** → **Otimização automática diária** e toque no interruptor para o ativar. Se pretender definir a hora para executar a otimização automática, toque em **Hora**.

## Bateria

Verifique a energia restante da bateria e o tempo de utilização do dispositivo. Para dispositivos com quantidades baixas de bateria, conserve a energia da bateria ativando funcionalidades de economia de energia.

No ecrã de definições, toque em **Manutenção dispositivo e bateria** → **Bateria**.

- **Economia de energia:** ative o modo de economia de energia para prolongar o tempo de utilização da bateria.
- **Limites utilização segundo plano:** limite a utilização da bateria por parte de aplicações que não utiliza com frequência.
- **Partilha de energia sem fios:** carregue outro dispositivo com a bateria do seu dispositivo. Consulte [Partilha de energia sem fios](#) para obter mais informações.
- **Mais definições de bateria:** configure as definições avançadas da bateria.



- O tempo de utilização restante mostra o tempo restante antes da energia da bateria se esgotar. O tempo de utilização pode variar dependendo das definições do seu dispositivo e das condições de funcionamento.
- Poderá não receber notificações de algumas aplicações que usem o modo de economia de energia.

## Armazenamento

Verifique o estado da memória utilizada e disponível.

No ecrã de definições, toque em **Manutenção dispositivo e bateria** → **Armazenamento**. Para eliminar ficheiros ou desinstalar aplicações que já não utiliza, selecione uma categoria. Em seguida, toque sem soltar ou selecione um item e toque em **Eliminar** ou **Desinstalar**.



- A capacidade real disponível da memória interna é menor do que a capacidade especificada, uma vez que o sistema operativo e as aplicações padrão ocupam parte da memória. A capacidade disponível pode ser alterada quando atualiza o dispositivo.
- Pode ver a capacidade disponível da memória interna na secção Especificação do seu dispositivo no Web site da Samsung.

## Memória

No ecrã de definições, toque em **Manutenção dispositivo e bateria** → **Memória**.

Para acelerar o seu dispositivo parando as aplicações que funcionam em segundo plano, assinale as aplicações na lista de aplicações e toque em **Limpar agora**.

## Proteção do dispositivo

Verifique o estado da segurança do dispositivo. Esta funcionalidade procura no seu dispositivo por malware.

No ecrã de definições, toque em **Manutenção dispositivo e bateria** → **Protecção do dispositivo** → **Pesquisar telefone**.

## Atualização de software

Atualize o software do seu dispositivo através do serviço firmware over-the-air (FOTA). Também pode agendar atualizações de software.

No ecrã de definições, toque em **Manutenção dispositivo e bateria** → **Actualização de software**.

## Diagnósticos

Teste o seu dispositivo utilizando o Samsung Members.

No ecrã de definições, toque em **Manutenção dispositivo e bateria** → **Diagnósticos**. Selecione um item para testar ou toque em **Testar tudo** para testar todos os itens.

## Aplicações

Gira as aplicações do dispositivo e altere as suas definições. Pode ver as informações de utilização das aplicações, alterar as respetivas definições de notificação ou permissão, ou desinstalar ou desativar aplicações desnecessárias.

No ecrã de definições, toque em **Aplicações**.

## Gestão geral

Personalize as definições de sistema do dispositivo ou reponha o mesmo.

No ecrã de definições, toque em **Gestão geral**.

- **Idioma:** selecione os idiomas do dispositivo. Consulte [Adicionar idiomas do dispositivo](#) para obter mais informações.
- **Texto para voz:** altere as definições das funcionalidades de texto por voz utilizadas quando o TalkBack está ativo, tais como os idiomas, a velocidade, entre outros.
- **Data e hora:** aceda e altere as definições para controlar a forma como o dispositivo exibe a hora e data.
  -  Se a bateria se manter totalmente descarregada, a hora e data serão reiniciadas.
- **Definições de Teclado Samsung:** altere as definições do teclado Samsung.
- **Lista de teclados e padrão:** selecione um teclado para utilizar como predefinição e altere as respetivas definições.
- **Teclado físico:** altere as definições de um teclado externo.
- **Rato e trackpad:** altere as definições de um rato ou trackpad externo.
- **Palavras-passe e preenchim. auto.:** selecione um serviço de preenchimento automático para utilizar.
- **Repor:** reponha as definições do dispositivo ou efetue uma reposição de dados de fábrica.
- **Serviço de Personalização:** configure o dispositivo de modo a obter um serviço personalizado com base nos seus interesses e na forma como utiliza o seu dispositivo.
- **Contacte-nos:** faça perguntas ou consulte as perguntas frequentes.

### Adicionar idiomas do dispositivo

Pode adicionar idiomas para utilizar no seu dispositivo.

- 1 No ecrã de definições, toque em **Gestão geral** → **Idioma** → **Adicionar idioma**.  
Para ver todos os idiomas que podem ser adicionados, toque em  → **Todos os idiomas**.
- 2 Selecione um idioma para adicionar.
- 3 Para definir o idioma selecionado como idioma predefinido, toque em **Def. como padrão**. Para manter a definição do idioma atual, toque em **Manter actual**.  
O idioma selecionado será adicionado à lista de idiomas. Se alterar o idioma predefinido, o idioma selecionado será adicionado ao topo da lista.

Para alterar o idioma predefinido na lista de idiomas, selecione o idioma que pretende e toque em **Aplicar**. Se uma aplicação não suportar o idioma padrão, será utilizado o idioma suportado seguinte na lista.

## Acessibilidade

Configure várias definições para melhorar a acessibilidade do dispositivo. Consulte [Acessibilidade](#) para obter mais informações.

No ecrã de definições, toque em **Acessibilidade**.

## Atualização do software

Atualize o software do seu dispositivo através do serviço firmware over-the-air (FOTA). Também pode agendar atualizações de software.

No ecrã de definições, toque em **Atualização do software**.

- **Transferir e instalar:** verifique a existência de atualizações e instale-as manualmente.
- **Transferir auto. via Wi-Fi:** configure o dispositivo para transferir atualizações automaticamente quando estiver ligado a uma rede Wi-Fi.
- **Última actualização:** consulte as informações sobre a última atualização de software.



Se forem lançadas atualizações de software de emergência para segurança do seu dispositivo e para bloquear novos tipos de ameaças de segurança, estas serão instaladas automaticamente sem o seu consentimento.

## Informações das atualizações de segurança

São fornecidas atualizações de segurança para melhorar a segurança do dispositivo e proteger as informações pessoais. Para atualizações de segurança do seu modelo, visite [security.samsungmobile.com](https://security.samsungmobile.com)



O Web site suporta apenas alguns idiomas.

## Acerca do telefone

Aceda às informações do dispositivo.

No ecrã de definições, toque em **Acerca do telefone**.

Para alterar o nome do dispositivo, toque em **Editar**.

- **Informações de estado:** consulte várias informações sobre o dispositivo, tais como o estado do cartão SIM, endereço MAC da rede Wi-Fi e o número de série.
- **Informação legal:** veja informações legais relacionadas com o dispositivo, tais como informações de segurança e a licença de fonte aberta.
- **Informação de software:** veja as informações de software do dispositivo, tais como a versão do sistema operativo e a versão de firmware.
- **Informações da bateria:** veja o estado e as informações da bateria do dispositivo.



# Avisos relativos à utilização

## Precauções sobre a utilização do dispositivo

Leia este manual quando utilizar o dispositivo para assegurar uma utilização segura e correta.

- As descrições baseiam-se nas predefinições do dispositivo.
- Dependendo da região, operadora, especificações do modelo ou software do dispositivo algum do conteúdo pode diferir.
- O dispositivo pode requerer uma ligação a uma rede Wi-Fi ou móvel quando utiliza algumas aplicações ou funcionalidades.
- Conteúdo (conteúdo de alta qualidade) que requeira muita utilização da CPU e da RAM irá afetar o desempenho geral do dispositivo. Aplicações relacionadas com o conteúdo poderão não funcionar corretamente dependendo das especificações do dispositivo e do ambiente em que está a ser usado.
- A Samsung não se responsabiliza por problemas de desempenho causados por aplicações de outros fornecedores que não a Samsung.
- A Samsung não se responsabiliza por problemas de desempenho ou incompatibilidades resultantes de configurações de registo editadas ou software de sistema operativo modificado. A tentativa de personalização do sistema operativo pode resultar no mau funcionamento do dispositivo ou das aplicações.
- Software, fontes de som, fundos, imagens e outros conteúdos multimédia fornecidos neste dispositivo são licenciados para uso limitado. A transferência e utilização destes materiais para fins comerciais ou outros fins constituem uma infração das leis de copyright. Os utilizadores são inteiramente responsáveis pela utilização ilegal de conteúdos multimédia.
- Os serviços de dados poderão ter custos adicionais, tal como o envio de mensagens, transferências da Internet, sincronização automática ou utilização dos serviços de localização, dependendo do seu plano de dados. Para grandes transferências de dados, recomenda-se que utilize a funcionalidade Wi-Fi.
- As aplicações padrão fornecidas com o dispositivo estão sujeitas a atualizações e podem deixar de ser suportadas sem aviso prévio.
- Modificar o sistema operativo do dispositivo ou instalar software de fontes não oficiais pode resultar no mau funcionamento do dispositivo e corrupção ou perda de dados. Estas ações são uma violação do seu contrato com a Samsung, o que invalidará a garantia.

- Para ver o ecrã táctil claramente mesmo em condições de luz solar intensa no exterior, ajuste a gama de contraste com base no ambiente envolvente. Devido à natureza do produto, a apresentação de gráficos fixos por longos períodos de tempo pode criar sobreposição de imagens (queimadura do ecrã) ou imagens fantasma.
  - Recomenda-se que não utilize gráficos fixos na totalidade ou parte do ecrã táctil por longos períodos de tempo e que desligue o ecrã táctil quando não estiver a utilizar o dispositivo.
  - Pode definir o ecrã táctil para se desligar automaticamente quando não estiver a utilizá-lo. Inicie a aplicação **Definições**, toque em **Visor** → **Duração da luz de fundo** e, em seguida, selecione quanto tempo pretende que o dispositivo espere até desligar o ecrã táctil.
  - Para definir o ecrã táctil para ajustar automaticamente o brilho com base no ambiente envolvente, inicie a aplicação **Definições**, toque em **Visor** e, em seguida, toque no interruptor **Brilho adaptativo** para ativá-lo.

- Dependendo da região ou do modelo, alguns dispositivos têm de ser aprovados pela Comissão Federal de Comunicações (FCC).

Se o seu dispositivo estiver aprovado pela FCC, pode visualizar o respetivo número de identificação FCC. Para visualizar o número de identificação FCC, inicie a aplicação **Definições** e toque em **Acerca do telefone** → **Informações de estado**. Se o seu dispositivo não tiver um número de identificação FCC, isso significa que a venda do mesmo não se encontra autorizada nos EUA ou nos seus territórios e que só poderá ser trazido para os EUA para o uso pessoal do proprietário.

- A utilização de dispositivos móveis em aviões ou navios pode estar sujeita a diretrizes e restrições locais e federais. É proibida a utilização de transmissores de banda ultralarga (UWB) a bordo de aviões ou navios. O modo de voo irá desativar a UWB. Consulte as autoridades apropriadas e siga sempre as instruções da tripulação sobre quando e como pode utilizar o dispositivo. (Galaxy S22 Ultra, Galaxy S22+)
- As larguras de banda suportadas pelo dispositivo poderão variar dependendo da região ou operadora.
- A disponibilidade da rede 5G poderá variar consoante o país, o fornecedor de rede e o ambiente do utilizador.

- O dispositivo contém ímanes. Mantenha uma distância segura entre o dispositivo e objetos que possam ser afetados por ímanes, como cartões de crédito e dispositivos médicos implantáveis. Se tiver um dispositivo médico implantado, consulte o seu médico antes de utilizar este dispositivo.

### Ícones indicadores



**Aviso:** situações possíveis de causar ferimentos em si ou em outras pessoas



**Cuidado:** situações possíveis de causar danos no seu dispositivo ou em outro equipamento



**Aviso:** notas, dicas de utilização ou informações adicionais

## Notas sobre os acessórios e o conteúdo da embalagem

Consulte o manual de consulta rápida para informação sobre o conteúdo da embalagem.

- Os itens fornecidos com o dispositivo e todos os acessórios disponíveis podem diferir dependendo da região ou operadora.
- Os itens fornecidos foram criados apenas para o seu dispositivo, pelo que poderão ser incompatíveis com outros dispositivos.
- A aparência e especificações podem ser alteradas sem qualquer aviso prévio.
- Poderá adquirir acessórios adicionais para o seu dispositivo num distribuidor oficial Samsung. Certifique-se de que são compatíveis com o dispositivo antes de os adquirir.
- Utilize apenas acessórios aprovados pela Samsung. O mau funcionamento causado pelo uso de acessórios não aprovados não é coberto pelo serviço de garantia.
- A disponibilidade de todos os acessórios está dependente, exclusivamente, das empresas fabricantes. Para obter mais informações sobre os acessórios disponíveis, consulte a página Samsung.
- Podem utilizar-se com o dispositivo auriculares (USB Tipo-C) que suportem uma saída digital. No entanto, o dispositivo pode não ser compatível com auriculares que utilizem um método de saída de áudio diferente ou que sejam produzidos por outro fabricante.

## Manter a resistência à água e ao pó

Este dispositivo foi testado num ambiente controlado e recebeu a classificação IP68 no âmbito da norma IEC 60529 por parte de um laboratório de testes credenciado. (Condições de teste: água doce, 1,5 m, 30 minutos, 15 – 35 °C, 86 – 106 kPa)

Tem de seguir as orientações abaixo para manter a resistência do dispositivo à água e ao pó.

- Não mergulhe o dispositivo em água a profundidades superiores a 1,5 m durante mais de 30 minutos.
- Não exponha o dispositivo a água suja ou outros líquidos, como água salgada, água de piscina, água com sabão, óleo, perfume, protetor solar, produtos de limpeza de mãos, produtos químicos, como produtos cosméticos, ou líquidos que incluam álcool.
- Não exponha o dispositivo a água em movimento rápido.
- Não utilize o dispositivo em locais onde a temperatura seja superior ao intervalo habitual ou onde exista um nível elevado de humidade, como numa sauna.
- Não deixe cair o dispositivo nem o sujeite a impactos fortes.

Se o dispositivo for exposto a água ou poluentes, siga as orientações abaixo:

- Limpe o dispositivo com um pano suave e limpo, secando-o completamente.
- Se o microfone ou o altifalante não ficar completamente seco, o som poderá não ser nítido.
- O ecrã táctil e outras funcionalidades podem não funcionar corretamente se o dispositivo for utilizado na água.
- Não ligue o carregador ou qualquer acessório até o dispositivo estar completamente seco. O dispositivo pode ficar danificado caso se ligue um acessório ou carregador e a entrada multifunções ainda não estiver seca.

## Situações e soluções de sobreaquecimento do dispositivo

### Quando o dispositivo aquece ao carregar a bateria

Enquanto carrega, é possível que o dispositivo e o carregador aqueçam. Durante o carregamento sem fios ou durante o carregamento rápido, pode sentir-se o dispositivo mais quente. Isto não afeta a vida útil ou o desempenho do dispositivo e faz parte do funcionamento normal do mesmo. Caso a bateria aqueça demais, a velocidade de carregamento pode diminuir ou o carregador pode deixar de carregar.

#### Quando o dispositivo aquecer, faça o seguinte:

- Desligue o carregador do dispositivo e feche todas as aplicações abertas. Aguarde que o dispositivo arrefeça e carregue-o novamente.
- Se a parte inferior do dispositivo sobreaquecer, talvez o cabo USB ligado esteja danificado. Substitua o cabo USB danificado por um novo aprovado pela Samsung.
- Ao utilizar um carregador sem fios, não coloque materiais estranhos, como objetos metálicos, ímãs e cartões de banda magnética, entre o dispositivo e o carregador sem fios.



A funcionalidade de carregamento sem fios ou carregamento rápido só está disponível nos modelos suportados.

### Quando o dispositivo aquece durante a utilização

Quando utiliza funcionalidades ou aplicações que exigem mais energia ou quando as utiliza durante longos períodos, o dispositivo pode aquecer temporariamente devido ao maior consumo de bateria. Feche todas as aplicações abertas e não utilize o dispositivo durante algum tempo.

Consulte os exemplos seguintes de situações em que o dispositivo poderá sobreaquecer.

- Durante a configuração inicial após a compra ou ao restaurar dados
- Ao transferir grandes ficheiros
- Ao utilizar aplicações que exigem mais energia ou ao utilizar aplicações durante longos períodos
  - Ao jogar jogos de alta qualidade durante longos períodos
  - Ao gravar vídeos durante longos períodos
  - Ao transmitir vídeos com a definição de brilho no máximo
  - Quando ligar à TV

- Ao realizar várias tarefas (ou executar várias aplicações em segundo plano)
  - Ao utilizar Ecrã dividido
  - Ao atualizar ou instalar aplicações enquanto grava vídeos
  - Ao transferir grandes ficheiros durante uma chamada de vídeo
  - Ao gravar vídeos enquanto utiliza uma aplicação de navegação
- Ao utilizar grandes quantidades de dados para sincronizar com a cloud, o e-mail ou outras contas
- Ao utilizar a aplicação de navegação num automóvel com a incidência de luz solar direta no dispositivo
- Ao utilizar a funcionalidade de PA móvel e ancoragem
- Ao utilizar o dispositivo em áreas com sinais fracos ou sem rede
- Ao carregar a bateria com um cabo USB danificado
- Quando a entrada multifunções do dispositivo está danificada ou exposta a materiais estranhos, como líquido, pó, pó de metal ou grafite de lápis
- Quando está em roaming

### **Quando o dispositivo aquecer, faça o seguinte:**

- Mantenha o dispositivo atualizado com o software mais recente.
- Os conflitos entre aplicações abertas podem provocar o sobreaquecimento do dispositivo. Reinicie o dispositivo.
- Desative as funcionalidades de Wi-Fi, GPS e Bluetooth quando não as estiver a utilizar.
- Feche as aplicações que aumentam o consumo da bateria ou que estão abertas em segundo plano e não estão em utilização.
- Elimine ficheiros desnecessários ou aplicações não utilizadas.
- Diminua o brilho do ecrã.
- Se o dispositivo sobreaquecer ou permanecer quente, por um longo período de tempo, aguarde um pouco antes de o usar novamente. Se o dispositivo continuar a aquecer, contacte um Centro de Assistência Samsung.

## Precauções relativamente ao sobreaquecimento do dispositivo

Se começar a sentir-se desconfortável devido ao sobreaquecimento do dispositivo, pare de utilizar o dispositivo.

Quando o dispositivo sobreaquecer, as funcionalidades e o desempenho podem ser limitados ou o dispositivo pode desligar para arrefecer. A funcionalidade só está disponível em modelos suportados.

- Se o dispositivo sobreaquecer e atingir uma determinada temperatura, é apresentada uma mensagem de aviso para evitar a falha do dispositivo, irritações e danos na pele, e vazamento da bateria. Para baixar a temperatura do dispositivo, o brilho do ecrã e a velocidade do desempenho ficam limitadas e o carregamento da bateria é interrompido. As aplicações em execução são fechadas e todas as funcionalidades de chamada e outras são limitadas, exceto as chamadas de emergência, até o dispositivo arrefecer.
- Se for apresentada uma segunda mensagem devido a outro aumento da temperatura do dispositivo, o dispositivo irá desligar-se. Não utilize o dispositivo até a temperatura do dispositivo descer abaixo do nível especificado. Se a segunda mensagem de aviso for apresentada durante uma chamada de emergência, um encerramento forçado não desligará a chamada.

## Precauções para o ambiente de funcionamento

O dispositivo pode aquecer devido ao ambiente nas seguintes condições. Evite reduzir a vida útil da bateria, danificar o dispositivo ou provocar um incêndio.

- Não guarde o dispositivo em locais com temperaturas muito frias ou muito quentes.
- Não exponha o dispositivo à luz solar direta durante longos períodos.
- Não utilize nem guarde o dispositivo durante longos períodos em locais muito quentes como, por exemplo, dentro de um automóvel no verão.
- Não coloque o dispositivo em áreas que possam sobreaquecer, como um tapete de aquecimento elétrico.
- Não guarde o seu dispositivo perto ou dentro de aquecedores, micro-ondas, equipamentos de cozinha com calor ou recipientes de alta pressão.
- Não utilize um cabo com cobertura danificada ou parcialmente destruída, bem como nenhum carregador ou bateria danificados ou que não esteja a funcionar corretamente.



# Anexos

## Acessibilidade

### Acerca da acessibilidade

Melhore a acessibilidade com funcionalidades que tornam o dispositivo mais fácil de utilizar para os utilizadores com deficiência visual, auditiva ou mobilidade reduzida.

Inicie a aplicação **Definições** e toque em **Acessibilidade**. Para consultar as funcionalidades recomendadas e as funcionalidades de segurança que está a utilizar, toque em **Recomendadas para si**. Para desativar as funcionalidades em utilização, toque em **Desligar**.

### TalkBack (feedback de voz)

#### Ativar ou desativar o TalkBack

Quando ativa o TalkBack, o dispositivo irá iniciar o feedback de voz. Quando toca na funcionalidade selecionada uma vez, o dispositivo irá ler o texto no ecrã em voz alta. Tocar na funcionalidade duas vezes irá ativá-la.

Inicie a aplicação **Definições**, toque em **Acessibilidade** → **TalkBack** e, em seguida, toque no interruptor para o ativar.

Para desativar o TalkBack, toque no interruptor e toque em qualquer lugar no ecrã duas vezes, rapidamente.

Para ver como pode utilizar o TalkBack, toque em **Definições** → **Tutorial e ajuda**.



As funcionalidades não estão disponíveis enquanto estiver a utilizar o TalkBack.

#### Controlar o ecrã com gestos do seu dedo

Pode utilizar vários gestos do dedo para controlar o ecrã enquanto estiver a utilizar o TalkBack.

Para ver e personalizar os gestos do dedo disponíveis, inicie a aplicação **Definições** e toque em **Acessibilidade** → **TalkBack** → **Definições** → **Personalizar gestos**.

## Utilizar o menu de leitura

Enquanto utiliza o TalkBack, deslize para a esquerda ou para a direita com três dedos. É apresentado o menu de leitura e o dispositivo irá ler as opções em voz alta. Deslize para a esquerda ou direita com três dedos para deslocar através das opções. Quando ouvir a opção que pretende, deslize para cima ou para baixo para utilizar a opção ou ajustar as definições da opção. Por exemplo, quando ouvir **Taxa de voz**, pode ajustar a velocidade de voz deslizando para cima ou para baixo.

## Adicionar e gerir etiquetas de imagem

Pode atribuir etiquetas às imagens no ecrã. O dispositivo lê em alta voz as etiquetas quando as imagens são selecionadas. Adicione etiquetas a imagens sem etiqueta ao deslizar para cima ou para baixo e, em seguida, para a direita. Em seguida, toque em **Adicionar etiqueta** quando os menus do TalkBack aparecerem.

Para gerir as etiquetas, inicie a aplicação **Definições** e toque em **Acessibilidade** → **TalkBack** → **Definições** → **Definições avançadas** → **Etiquetas personalizadas**.

## Configurar as definições do TalkBack

Configure as definições do TalkBack para sua conveniência.

Inicie a aplicação **Definições** e toque em **Acessibilidade** → **TalkBack** → **Definições**.

- **Novas funcionalidades no TalkBack:** veja as principais atualizações do TalkBack.
- **Definições de síntese de voz:** altere as definições das funcionalidades de conversão de texto em voz utilizadas quando o TalkBack está ativo, tais como os idiomas, a velocidade, entre outras.
- **Verbosidade:** personalize as definições detalhadas para o feedback de voz.
- **Ler palavras-passe:** configure o dispositivo para ler os caracteres em voz alta enquanto introduz a palavra-passe. Se desativar esta funcionalidade, o dispositivo apenas irá ler as palavras-passe em voz alta quando estiver a utilizar auriculares.
- **Som e vibração:** altere as definições de som do TalkBack.
- **Personalizar indicador de focagem:** defina o dispositivo para espessar a margem do indicador de foco que surge quando toca em itens. Também pode alterar a cor do indicador.
- **Personalizar gestos:** veja vários gestos do dedo para controlar o ecrã quando utilizar o TalkBack e personalize as definições dos gestos.
- **Personalizar menus:** selecione os menus do TalkBack e os menus de leitura que pretende utilizar.
- **Teclado de braille:** introduza letras e números facilmente no ecrã com um teclado braille de 6 pontos.

- **Tutorial e ajuda:** saiba como utilizar o TalkBack.
- **Definições avançadas:** configure as definições avançadas do TalkBack.
- **Abrir TalkBack na Galaxy Store:** inicie o TalkBack a partir da **Galaxy Store** e verifique se estão disponíveis atualizações.

### Introduzir texto utilizando o teclado

Para exibir o teclado, toque no campo de introdução de texto e toque rapidamente em qualquer parte do ecrã duas vezes.

Para ativar a funcionalidade de introdução rápida com teclado, inicie a aplicação **Definições** e toque em **Acessibilidade** → **TalkBack** → **Definições** → **Definições avançadas** → **Preferência de introdução** → **Toque com o dedo sem soltar para selecionar a tecla e, em seguida, levante o dedo.**

Quando toca no teclado com o seu dedo, o dispositivo lê em voz alta as teclas do carácter por baixo do seu dedo. Quando ouvir o carácter que pretende, solte o seu dedo do ecrã para o selecionar. O carácter é introduzido e o dispositivo lê o texto em voz alta.

Se o **Toque com o dedo sem soltar para selecionar a tecla e, em seguida, toque duas vezes** estiver selecionado, solte o seu dedo do carácter que pretende e toque rapidamente em qualquer lugar do ecrã duas vezes.

### Introduzir caracteres adicionais

Toque sem soltar numa tecla no teclado para introduzir os caracteres adicionais disponíveis para a tecla. Surge uma janela pop-up por cima da tecla mostrando os caracteres disponíveis. Para selecionar um carácter, arraste o seu dedo na janela pop-up até ouvir o carácter que pretende e depois solte-o.

## Melhoramentos de visibilidade

### Modo de visualização

Alterar o modo de visor.

Inicie a aplicação **Definições**, toque em **Acessibilidade** → **Melhoramentos de visibilidade** e, de seguida, seleccione o modo pretendido em **Modo de visualização**.

### Utilizar o tema de alto contraste

Aplique um tema claro que mostra os conteúdos com uma cor clara sobre um fundo escuro.

Inicie a aplicação **Definições**, toque em **Acessibilidade** → **Melhoramentos de visibilidade** → **Tema de alto contraste** e, em seguida, seleccione o tema que deseja.

## Utilizar a fonte de alto contraste

Ajuste a cor e a forma das fontes para aumentar o contraste entre o texto e o fundo.

Inicie a aplicação **Definições**, toque em **Acessibilidade** → **Melhoramentos de visibilidade** e toque no interruptor **Fontes de alto contraste** para ativá-lo.

## Utilizar o teclado de alto contraste

Altere as cores do teclado Samsung para aumentar o contraste entre o texto e o fundo.

Inicie a aplicação **Definições**, toque em **Acessibilidade** → **Melhoramentos de visibilidade** e toque no interruptor **Teclado de alto contraste** para ativá-lo.

## Mostrar formas das teclas

Mostra a forma das teclas com molduras para as destacar.

Inicie a aplicação **Definições**, toque em **Acessibilidade** → **Melhoramentos de visibilidade** e, em seguida, toque na tecla **Realçar botões** para o ativar.

## Inverter as cores do visor

Melhore a visibilidade do ecrã para ajudar os utilizadores a reconhecerem texto no ecrã mais facilmente.

Inicie a aplicação **Definições**, toque em **Acessibilidade** → **Melhoramentos de visibilidade** e, em seguida, toque no interruptor **Inversão de cores** para ativá-lo.

## Ajustamento da cor

Ajuste a forma como as cores são exibidas no ecrã caso tenha dificuldades em distinguir as cores. O dispositivo altera as cores para cores mais reconhecíveis.

Inicie a aplicação **Definições**, toque em **Acessibilidade** → **Melhoramentos de visibilidade** → **Ajustamento da cor** e, em seguida, toque no interruptor para ativá-lo. Selecione uma opção.

Para ajustar a intensidade da cor, arraste a barra de ajustes em **Intensidade**.

Se seleccionar **Cor personalizada**, pode personalizar a cor do ecrã. Siga as instruções no ecrã para concluir o processo de ajuste da cor.

## Adicionar filtro de cor

Ajuste as cores do ecrã se tiver dificuldade em ler o texto.

Inicie a aplicação **Definições**, toque em **Acessibilidade** → **Melhoramentos de visibilidade** → **Adicionar filtro de cor** e, em seguida, toque no interruptor para o ativar. Selecione a cor pretendida.

Para ajustar o nível de transparência, arraste a barra de ajuste em **Opacidade**.

## Reduzir efeitos de movimento do ecrã

Reduza os efeitos de animação se for sensível a animações ou ao movimento do ecrã.

Inicie a aplicação **Definições**, toque em **Acessibilidade** → **Melhoramentos de visibilidade** e, em seguida, toque no interruptor **Remover animações** para ativá-lo.

## Reduzir efeitos de transparência e desfocagem

Reduza os efeitos de transparência e desfocagem para tornar os conteúdos no ecrã mais visíveis.

Inicie a aplicação **Definições**, toque em **Acessibilidade** → **Melhoramentos de visibilidade** e, em seguida, toque no interruptor **Reduzir transparência e desfocagem** para ativá-lo.

## Obscurecer o ecrã

Reduza o brilho do ecrã abaixo da definição mínima para obter uma experiência de visualização mais confortável.

Inicie a aplicação **Definições**, toque em **Acessibilidade** → **Melhoramentos de visibilidade** e, em seguida, toque na tecla **Extra escurecido** para o ativar.

## Aumentar o ecrã

Aumente o ecrã e faça zoom numa área específica.

Inicie a aplicação **Definições**, toque em **Acessibilidade** → **Melhoramentos de visibilidade** → **Ampliação** → **Atalho de Ampliação** e, em seguida, toque no interruptor para o ativar. Depois, assinale as ações que pretende utilizar para começar a utilizar esta funcionalidade diretamente.

- **Tocar no botão Acessibilidade:** amplie tocando em  na barra de navegação e, em seguida, no local do ecrã que pretende ampliar. Para aumentar temporariamente o ecrã, toque sem soltar no local do ecrã que pretende ampliar.
- **Prima s/ soltar Teclas aumentar/diminuir volume por 3 s:** amplie ao premir sem soltar a tecla de aumentar volume e a tecla de baixar volume em simultâneo durante três segundos e, em seguida, toque na zona do ecrã que pretende ampliar. Para aumentar temporariamente o ecrã, toque sem soltar no local do ecrã que pretende ampliar.

- **Premir as Teclas lateral e aumentar volume:** amplie ao premir a tecla multifunções e a tecla de aumentar volume em simultâneo e, em seguida, toque na zona do ecrã que pretende ampliar. Para aumentar temporariamente o ecrã, toque sem soltar no local do ecrã que pretende ampliar.
- **Toque três vezes no ecrã:** amplie tocando no ecrã três vezes. Para ampliar temporariamente o ecrã, toque sem soltar no mesmo três vezes.

Para aumentar apenas uma parte do ecrã utilizando a janela de ampliação, toque em . Para mover o ampliador, arraste a margem da janela de ampliação.

Para explorar o ecrã, deslize dois dedos pelo ecrã ampliado.

Para ajustar a proporção de zoom, junte ou afaste dois dedos no ecrã ampliado.



- Os teclados e a barra de navegação no ecrã não podem ser ampliados.
- Quando esta funcionalidade está ativada, o desempenho de algumas aplicações poderá ser alterado.

## Aumentar ponteiros do touchpad ou do rato

Aumente o ponteiro ao utilizar um rato ou um touchpad externo.

Inicie a aplicação **Definições**, toque em **Acessibilidade** → **Melhoramentos de visibilidade** e, em seguida, toque no interruptor **Ponteiro rato/painel de toque grande** para ativá-lo.

## Alterar a fonte

Altere o tamanho e o estilo da fonte.

Inicie a aplicação **Definições** e toque em **Acessibilidade** → **Melhoramentos de visibilidade** → **Estilo e tamanho da fonte**.

## Alterar o zoom do ecrã

Torne os itens no ecrã maiores ou mais pequenos.

Inicie a aplicação **Definições** e toque em **Acessibilidade** → **Melhoramentos de visibilidade** → **Zoom do ecrã**.

## Melhoramentos auditivos

### Transcrição instantânea

Configure o dispositivo para captar voz utilizando o microfone do dispositivo e para a converter em texto no ecrã.

Inicie a aplicação **Definições**, toque em **Acessibilidade** → **Melhoramentos auditivos** → **Transcrição instantânea** → **Atalho de Transcrição instantânea** e, em seguida, toque no trinco para o ativar. Em seguida, toque em  para transcrever voz.

### Legendas Instantâneas

Configure o dispositivo para detetar voz e gerar automaticamente legendas durante a reprodução de conteúdos multimédia, tais como vídeos ou podcasts.

Inicie a aplicação **Definições**, toque em **Acessibilidade** → **Melhoramentos auditivos** → **Legendas Instantâneas** e, em seguida, toque no interruptor **Utilizar Legendas instantâneas** para o ativar.

### Definições de legenda



Inicie a aplicação **Definições**, toque em **Acessibilidade** → **Melhoramentos auditivos** → **Preferência de legendas** e, em seguida, toque no interruptor **Mostrar legendas** para o ativar.

Selecione uma opção para configurar as definições de captura.

### Notificações sonoras

Configure o dispositivo para que detete som, como o apito dos detetores de fumo ou bebés a chorar. O dispositivo irá vibrar quando deteta som e o alerta será guardado como um registo.

 Enquanto esta funcionalidade está ativada, o reconhecimento de voz não funcionará.

- 1 Inicie a aplicação **Definições** e toque em **Acessibilidade** → **Melhoramentos auditivos** → **Notificações sonoras** → **Abrir Notificações sonoras**.
- 2 Siga as instruções apresentadas no ecrã para ativar a funcionalidade das notificações sonoras. Quando for detetado som, o registo será apresentado na cronologia. Para visualizar o registo, toque em .
- 3 Se quiser desativar esta funcionalidade, toque em  e no interruptor **As Notificações sonoras estão ativas** para o desativar.

## Suporte de aparelhos auditivos

Defina o dispositivo para melhorar a qualidade de som para funcionar melhor com aparelhos auditivos.

Inicie a aplicação **Definições**, toque em **Acessibilidade** → **Melhoramentos auditivos** → **Suporte de aparelhos auditivos** e, em seguida, toque no interruptor **Compatibilidade aparelho auditivo** para ativá-lo.

## Amplificar som ambiente

Configure o dispositivo para amplificar o som à sua volta para o ajudar a ouvir melhor quando utiliza um auricular.

- 1 Inicie a aplicação **Definições**, toque em **Acessibilidade** → **Melhoramentos auditivos** → **Amplificar som ambiente** e, em seguida, toque no interruptor **Atalho de Amplificar som ambiente** para o ativar.
- 2 Ligue um auricular ao dispositivo para utilizá-lo.
- 3 Toque em .

## Adapt Sound

Otimize a definição de som para encontrar a melhor qualidade de som e utilize-a para chamadas ou reprodução de multimédia.

Inicie a aplicação **Definições**, toque em **Acessibilidade** → **Melhoramentos auditivos** → **Adapt Sound** e, em seguida, otimize a definição de som.

## Desligar todos os sons

Configure o dispositivo para silenciar todos os sons do dispositivo, tais como sons de multimédia e a voz do autor da chamada durante uma chamada.

Inicie a aplicação **Definições**, toque em **Acessibilidade** → **Melhoramentos auditivos** e, em seguida, toque no interruptor **Silenciar todos os sons** para ativá-lo.

## Áudio mono

A saída mono combina o som estéreo num só sinal que é reproduzido através de todos os altifalantes do auricular. Utilize se tiver um problema de audição ou se lhe convir usar apenas um auscultador.

Inicie a aplicação **Definições**, toque em **Acessibilidade** → **Melhoramentos auditivos** e, em seguida, toque no interruptor **Áudio mono** para ativá-lo.



## Ajustar o equilíbrio do som

Defina o dispositivo para ajustar o equilíbrio do som.

- 1 Inicie a aplicação **Definições**, toque em **Acessibilidade** → **Melhoramentos auditivos**.
- 2 Arraste a barra de ajuste de **Equilíbrio de som esq/dir** para a esquerda ou direita e ajuste o equilíbrio do som.

## Interacção e destreza

### Botão universal

Pode controlar o ecrã táctil ligando um interruptor externo ou utilizando movimentos da cabeça e gestos com o rosto.

- 1 Inicie a aplicação **Definições** e toque em **Acessibilidade** → **Interacção e destreza** → **Botão universal**.
- 2 Leia as instruções no ecrã e toque em **Concluir**.
- 3 Toque no interruptor para o ativar.
- 4 Se os interruptores universais não estiverem registados no dispositivo, toque em **Adicionar parâmetro** e defina interruptores para controlar o dispositivo.

 Para ativar a funcionalidade de interruptor universal, deve estar registado pelo menos um interruptor no dispositivo.

Para definir interruptores para controlar o dispositivo, toque no interruptor em **Parâmetros**.

Para desativar esta funcionalidade, prima a tecla multifunções e a tecla de aumentar volume em simultâneo.

### Menu do assistente

#### Exibir o ícone do atalho de assistência

Defina o dispositivo para exibir o ícone de atalho de assistência para aceder a aplicações, funcionalidades e definições. Pode controlar facilmente o dispositivo tocando no assistente de menu no ícone.

- 1 Inicie a aplicação **Definições** e toque em **Acessibilidade** → **Interacção e destreza** → **Menu do assistente**.
- 2 Toque no interruptor para o ativar.  
O ícone de atalho de assistência surge na parte inferior direita do ecrã.  
Para ajustar o nível de transparência do ícone de atalho do assistente, arraste a barra de ajuste em **Transparência**.

## Aceder a menus de assistência









O ícone do atalho de assistência surge como um ícone flutuante que fornece acesso fácil aos menus de assistência a partir de qualquer ecrã.

Quando toca no ícone de atalho de assistência, o ícone expande ligeiramente e surgem os menus de assistência no ícone. Toque na seta para a esquerda ou para a direita ou deslize para a esquerda ou para a direita para seleccionar outros menus.

## Utilizar o cursor

No menu de assistência, toque em **Cursor**. Pode controlar o ecrã através de pequenos movimentos do seu dedo na área de toque. Arraste o seu dedo na área de toque para mover o cursor. Além disso, toque no ecrã para seleccionar itens por baixo do cursor.

Utilize as seguintes opções:

-  / : desloque para a esquerda ou para a direita o ecrã.
-  / : desloque para cima ou para baixo o ecrã.
- : amplie a área onde o cursor se encontra.
- : altere as definições do touchpad e do cursor.
- : mova a área de toque para outro local.
- : feche a área de toque.

## Utilizar menus de assistência melhorados

Configure o dispositivo para exibir menus de assistência melhorados para as aplicações seleccionadas.

Inicie a aplicação **Definições**, toque em **Acessibilidade** → **Interacção e destreza** → **Menu do assistente** → **Seleccionar apps para mostrar menus contextuais** e, em seguida, toque nos interruptores junto às aplicações que pretende ativar.

## Voice Access

Utilize esta funcionalidade para controlar o seu dispositivo por voz.

Inicie a aplicação **Definições**, toque em **Acessibilidade** → **Interacção e destreza** → **Voice Access** e, em seguida, descarregue a aplicação e, em seguida, toque no interruptor para o ativar.

## Atender e terminar chamadas

Altere o método para atender ou terminar chamadas.

Inicie a aplicação **Definições**, toque em **Acessibilidade** → **Interacção e destreza** → **Atender e terminar chamadas** e, em seguida, toque no interruptor do método pretendido.

## Controlo de interacção

Active o modo de controlo de interacção para restringir a reacção do dispositivo a introduções enquanto utiliza as aplicações.

- 1 Inicie a aplicação **Definições** e toque em **Acessibilidade** → **Interacção e destreza** → **Controlo de interacção**.
- 2 Toque no interruptor de **Atalho de Controlo de interacção** para o ativar.
- 3 Prima a tecla multifunções e a tecla de aumentar volume em simultâneo enquanto utiliza uma aplicação.
- 4 Ajuste o tamanho da moldura ou desenhe uma linha em volta de uma área que pretende restringir.
- 5 Toque em **Concluído**.  
O dispositivo exibe a área restringida. A área restringida não irá reagir ao tocar-lhe e o teclado do dispositivo será desativado. No entanto, pode ativar funções para a tecla multifunções, a tecla de volume e o teclado no modo de controlo de interacção.

Para desativar o modo de controlo de interacção, prima a tecla multifunções e a tecla de aumentar volume ao mesmo tempo.

Para definir o dispositivo para bloquear o ecrã após desativar o modo de controlo de interacção, inicie a aplicação **Definições**, toque em **Acessibilidade** → **Interacção e destreza** → **Controlo de interacção** e, em seguida, toque no interruptor **Ecrã bloqueado quando desactivado** para ativá-lo.

## Atraso de tocar sem soltar

Configure o tempo de reconhecimento para tocar sem soltar o ecrã.

Inicie a aplicação **Definições**, toque em **Acessibilidade** → **Interacção e destreza** → **Atraso de tocar sem soltar** e, em seguida, selecione uma opção.

## Duração de toque

Defina durante quanto tempo tem de tocar no ecrã para que o dispositivo o reconheça como um toque.

Inicie a aplicação **Definições**, toque em **Acessibilidade** → **Interacção e destreza** → **Duração de toque**, toque no interruptor para ativá-lo e, em seguida, defina a duração.

## Ignorar toques repetidos

Defina o dispositivo para reconhecer apenas o primeiro toque numa duração definida quando tocar no ecrã repetidamente.

Inicie a aplicação **Definições**, toque em **Acessibilidade** → **Interacção e destreza** → **Ignorar toques repetidos**, toque no interruptor para ativá-lo e, em seguida, defina a duração.

## Ação automática quando ponteiro parar

Defina o dispositivo para seleccionar um item automaticamente ao colocar o ponteiro do rato sobre o item.

Inicie a aplicação **Definições**, toque em **Acessibilidade** → **Interacção e destreza** → **Ação automática quando ponteiro parar** → **Ação automática** e, em seguida, selecione uma opção.

## Teclas presas

Configure uma tecla modificadora do teclado externo, tais como as teclas Shift, Ctrl ou Alt, para que esta se mantenha premida. Esta funcionalidade permite utilizar atalhos do teclado sem ter de premir duas teclas ao mesmo tempo.

Inicie a aplicação **Definições**, toque em **Acessibilidade** → **Interacção e destreza** e, em seguida, toque no interruptor **Teclas presas** para o ativar.

## Teclas lentas

Defina o tempo de reconhecimento para premir uma tecla no teclado externo.

Inicie a aplicação **Definições**, toque em **Acessibilidade** → **Interacção e destreza** → **Teclas lentas**, toque no interruptor para o ativar e, em seguida, defina o tempo.

## Teclas de resalto

Defina o dispositivo para reconhecer apenas a primeira vez que prime uma tecla num período de tempo definido quando prime a mesma tecla repetidamente.

Inicie a aplicação **Definições**, toque em **Acessibilidade** → **Interacção e destreza** → **Teclas de resalto**, toque no interruptor para o ativar e, em seguida, defina o período de tempo.

## Definições avançadas

### Iniciar rapidamente as funcionalidades de acessibilidade

Defina para abrir rapidamente as funcionalidades de acessibilidade.

Inicie a aplicação **Definições** e toque em **Acessibilidade** → **Definições avançadas**. Toque no **Botão Acessibilidade** → **Selecionar ações**, ou selecione **Teclas lateral e aumentar volume** ou **Teclas aumentar e diminuir volume**, e, de seguida, assinale as funcionalidades de acessibilidade que pretende usar.

### Definir a luz de notificação

Configure o dispositivo para piscar o flash quando soar um alarme ou quando tiver notificações, tais como chamadas a receber ou novas mensagens.

Inicie a aplicação **Definições**, toque em **Acessibilidade** → **Definições avançadas** → **Notificação Flash** e, em seguida, toque nos interruptores junto às opções que pretende ativar.

### É hora de tomar medidas

Defina a quantidade de tempo para apresentar janelas pop-up que lhe pedem para realizar uma ação, tais como as notificações ou o controlador de volume.

Inicie a aplicação **Definições**, toque em **Acessibilidade** → **Definições avançadas** → **É hora de tomar medidas** e, em seguida, selecione uma opção.

### Falar voz alta intr. via teclado

Defina o dispositivo para ler em voz alta o que escreve com o teclado.





Inicie a aplicação **Definições**, toque em **Acessibilidade** → **Definições avançadas** → **Falar voz alta intr. via teclado**, toque no trinco para o ativar e, em seguida, selecione uma opção.

### Bixby Vision para acessibilidade

Quando ativa as funcionalidades de acessibilidade da Bixby Vision, pode utilizar as funcionalidades da Bixby Vision adicionais.

- 1 Inicie a aplicação **Definições**, toque em **Acessibilidade** → **Definições avançadas** → **Bixby Vision para acessibilidade** e, em seguida, toque no interruptor para o ativar.
- 2 Toque em **Abrir Bixby Vision**.

3 Selecione a funcionalidade que pretende utilizar.

-  : analise a cena que captou e descreva-a por voz.
-  : reconheça objetos e descreva-os por voz.
-  : reconheça texto e leia-o em voz alta.
-  : detete a cor do objeto e indique-a em voz alta.



Algumas funcionalidades poderão não estar disponíveis dependendo da operadora ou do modelo.

## Adicione gravações de voz às etiquetas de voz

Pode utilizar as etiquetas de voz para distinguir objetos com formas similares, anexando-lhes etiquetas. Pode gravar e atribuir uma gravação de voz a uma etiqueta de voz com NFC ativado. A gravação de voz é reproduzida quando coloca o seu dispositivo junto da etiqueta.



Ligue a funcionalidade NFC antes de utilizar esta funcionalidade.

1 Inicie a aplicação **Definições** e toque em **Acessibilidade** → **Definições avançadas** → **Etiqueta de Voz**.

O gravador de voz irá iniciar.

2 Toque em  para iniciar a gravação. Fale para o microfone.

3 Quando terminar de gravar, toque em **Concluir** para parar.

4 Segure a parte de trás do dispositivo sobre a etiqueta de voz.  
A informação na gravação de voz será escrita na etiqueta de voz.

## Aplicações instaladas

Visualize serviços de acessibilidade instalados no dispositivo.

Inicie a aplicação **Definições** e toque em **Acessibilidade** → **Aplicações instaladas**.

## Resolução de problemas

Antes de contactar o Centro de Assistência da Samsung, tente as seguintes soluções. Algumas situações podem não se aplicar ao seu dispositivo.

Também pode utilizar o Samsung Members para resolver qualquer problema com que se deprece ao utilizar o dispositivo.

### Quando ligar o dispositivo ou enquanto estiver a utilizar o mesmo, o dispositivo pedirá que introduza um dos seguintes códigos:

- Palavra-passe: quando a funcionalidade de bloqueio do dispositivo está ativada, tem de introduzir a palavra-passe que definiu para o dispositivo.
- PIN: quando utilizar o dispositivo pela primeira vez ou quando a solicitação do código PIN estiver ativada, necessita de introduzir o PIN fornecido com o cartão SIM ou USIM. Pode desativar esta funcionalidade no menu de Bloqueio do cartão SIM.
- PUK: o seu cartão SIM ou USIM está bloqueado, normalmente como resultado da introdução incorreta do PIN várias vezes. Necessita de introduzir o PUK fornecido pela operadora.
- PIN2: quando acede a um menu que requeira o PIN2, deve introduzir o PIN2 fornecido com o seu cartão SIM ou USIM. Para obter mais informações, contacte a sua operadora.

### O dispositivo exhibe uma mensagem de erro da rede ou do serviço

- Se estiver situado em zonas com sinais fracos ou receção fraca, poderá perder a ligação à rede móvel. Desloque-se para outra área e tente novamente. Enquanto se move, podem surgir mensagens de erro, repetidamente.
- Não pode aceder a determinadas opções sem uma subscrição. Para obter mais informações, contacte a sua operadora.

### O dispositivo não liga

Quando a bateria estiver totalmente descarregada, o dispositivo não irá ligar. Carregue totalmente a bateria antes de ligar o dispositivo.

## O ecrã táctil responde lentamente ou de forma incorreta

- Se colocar uma proteção de ecrã ou acessórios opcionais no ecrã táctil, este poderá não funcionar corretamente.
- Se estiver a utilizar luvas, se as suas mãos não estiverem limpas enquanto tocar no ecrã táctil, ou se tocar no ecrã com objetos afiados ou com as unhas, o ecrã táctil poderá não funcionar corretamente.
- O ecrã táctil poderá não funcionar corretamente em condições de humidade ou quando em contacto com água.
- Reinicie o dispositivo para limpar quaisquer erros temporários do software.
- Certifique-se de que o software do dispositivo está atualizado para a última versão.
- Se o ecrã táctil estiver riscado ou danificado, visite um Centro de Assistência Samsung.

## O dispositivo bloqueia ou sofre um erro fatal

Tente as soluções a seguir. Se o problema continuar, contacte um Centro de Assistência Samsung.

### Reiniciar o dispositivo

Se o seu dispositivo deixar de responder ou desligar, pode ter de fechar as aplicações e desligar o dispositivo e ligá-lo novamente.

### Reinício forçado

Se o dispositivo bloquear ou deixar de responder, prima sem soltar a tecla multifunções e, ao mesmo tempo, a tecla de baixar volume durante mais de 7 segundos de modo a reiniciá-lo.

### Reiniciar o dispositivo

Se os métodos acima não resolverem o problema, realize uma reposição de dados de fábrica.

Inicie a aplicação **Definições** e toque em **Gestão geral** → **Repór** → **Repór dispositivo** → **Repór** → **Apagar tudo**. Antes de repor os valores de fábrica, lembre-se de que deve efetuar uma cópia de segurança de todos os dados importantes armazenados no seu dispositivo.

## Não é possível efetuar chamadas

- Certifique-se de que acedeu à rede móvel certa.
- Certifique-se de que não definiu o barramento de chamadas para o número de telefone que pretende marcar.
- Certifique-se de que não definiu o barramento de chamadas para o número de telefone da chamada a receber.



## **As outras pessoas não conseguem ouvir a sua voz durante uma chamada**

- Certifique-se de que não está a tapar o microfone integrado.
- Certifique-se de que o microfone está perto da sua boca.
- Se estiver a utilizar um auricular, certifique-se de que este está corretamente ligado.

## **O som faz eco durante a chamada**

Ajuste o volume premindo a tecla de volume ou desloque-se para outro local.

## **A rede móvel ou a Internet são desligadas ou a qualidade do áudio é má**

- Certifique-se de que não está a bloquear a antena Interna do dispositivo.
- Se estiver situado em zonas com sinais fracos ou receção fraca, poderá perder a ligação à rede móvel. Podem ocorrer problemas de ligação devido a problemas de rede da operadora. Desloque-se para outra área e tente novamente.
- Quando utiliza o dispositivo enquanto se desloca, os serviços de redes sem fios podem ser desativados devido a problemas de rede da operadora.

## **A bateria não carrega corretamente (Para carregadores aprovados pela Samsung)**

- Certifique-se que o carregador está ligado corretamente.
- Visite um Centro de Assistência Samsung para substituir a bateria.

## **A bateria descarrega mais rapidamente do que quando a comprei**

- Quando expõe o dispositivo ou a bateria a temperaturas muito frias ou muito quentes, a carga útil poderá ser reduzida.
- O consumo da bateria irá aumentar quando utiliza determinadas funcionalidades ou aplicações, tais como o GPS, jogos ou a Internet.
- A bateria é um consumível e ao longo do tempo a carga útil irá diminuindo.

## Aparecem mensagens de erro ao iniciar a câmara

O dispositivo tem de ter bateria e memória suficiente disponível para poder utilizar a aplicação da câmara. Se aparecerem mensagens de erro ao iniciar a câmara, tente o seguinte:

- Carregue a bateria.
- Liberte espaço de memória, transferindo ficheiros para um computador ou eliminando ficheiros do dispositivo.
- Reinicie o dispositivo. Se ainda tiver problemas com a aplicação da câmara após seguir estas sugestões, contacte um Centro de Assistência Samsung.

## A qualidade da fotografia é inferior à da pré-visualização

- A qualidade das suas fotografias pode variar, dependendo do ambiente e das técnicas de fotografia utilizadas.
- Se fotografar em locais escuros, à noite, ou dentro de casa, pode surgir ruído visual nas imagens ou estas poderão ficar desfocadas.

## Aparecem mensagens de erro ao abrir ficheiros de multimédia

Se receber mensagens de erro ou os ficheiros multimédia não forem reproduzidos ao abri-los no seu dispositivo, tente o seguinte:

- Liberte espaço de memória, transferindo ficheiros para um computador ou eliminando ficheiros do dispositivo.
- Certifique-se de que o ficheiro de música não está protegido por direitos DRM (Digital Rights Management). Se o ficheiro estiver protegido por DRM, certifique-se de que possui a licença apropriada ou chave para reproduzir o ficheiro.
- Certifique-se de que os formatos de ficheiro são suportados pelo dispositivo. Se um formato de ficheiro não for suportado, tal como DivX ou AC3, instale uma aplicação que o suporte. Para confirmar os formatos de ficheiro compatíveis com o seu dispositivo, visite o website da Samsung.
- O seu dispositivo é compatível com fotografias e vídeos capturados pelo dispositivo. As fotografias e vídeos capturados por outros dispositivos podem não funcionar corretamente.
- O seu dispositivo é compatível com ficheiros de multimédia que sejam autorizados pela operadora ou por fornecedores de serviços adicionais. Algum conteúdo que circula na Internet, tais como tons de toque, vídeos ou papéis de parede, poderão não funcionar corretamente.

## O Bluetooth não funciona bem

Se não for localizado outro dispositivo Bluetooth ou se existirem problemas de ligação ou mau desempenho, experimente o seguinte:

- Certifique-se de que o dispositivo com o qual pretende ligar está pronto a ser digitalizado ou ligado.
- Certifique-se de que o seu dispositivo e o outro dispositivo Bluetooth se encontram dentro da área máxima de deteção Bluetooth (10 m).
- No dispositivo, inicie a aplicação **Definições**, toque em **Ligações** e, em seguida, toque no interruptor **Bluetooth** para ativá-lo.
- No dispositivo, inicie a aplicação **Definições**, toque em **Gestão geral** → **Repór** → **Repór definições de rede** → **Repór definições** → **Repór** para repor as definições de rede. Poderá perder a informação registada ao realizar a reposição.

Se as sugestões acima mencionadas não resolverem o problema, contacte um Centro de Assistência Samsung.

## A barra de ajuste do brilho do ecrã não aparece no painel de notificações

Abra o painel de notificações ao arrastar a barra de estado para baixo e, em seguida, arraste o painel de notificações para baixo. Toque em  → **Esquema Painel instantâneo** → **Controlo de brilho** → **Mostrar sempre**.

## Não consegue estabelecer uma ligação quando o dispositivo está ligado a um computador

- Certifique-se de que o cabo USB que está a utilizar é compatível com o seu dispositivo.
- Certifique-se de que possui os controladores apropriados instalados e atualizados no seu computador.

## O dispositivo não consegue encontrar a sua localização atual

Os sinais de GPS podem estar obstruídos em alguns locais, tal como dentro de casa. Defina o dispositivo para utilizar o Wi-Fi ou a rede móvel para encontrar a sua localização atual nestas condições.

## Os dados guardados no dispositivo foram perdidos

Crie sempre cópias de segurança dos seus dados mais importantes guardados no dispositivo. De outro modo, não poderá restaurar os dados se estiverem corrompidos ou se se perderem. A Samsung não se responsabiliza pela perda de dados armazenados no dispositivo.

## Existe um pequeno orifício no rebordo do dispositivo

- Este orifício é necessário durante o processo de fabrico e poderá ocorrer um ligeiro desgaste ou vibração das peças.
- Com o tempo, a fricção entre as peças pode causar um ligeiro alargamento deste orifício.

## Não existe espaço suficiente no armazenamento do dispositivo

Apague dados não necessários, tal como a cache, utilizando a funcionalidade de manutenção do dispositivo ou apague manualmente aplicações ou ficheiros não utilizados para libertar espaço de armazenamento.

## A tecla Início não aparece

A barra de navegação que contém a tecla Início poderá desaparecer durante a utilização de determinadas aplicações ou funcionalidades. Para ver a barra de navegação, arraste para cima desde o fundo do ecrã.

## Retirar a bateria

- **Para remover a bateria, contacte um centro de assistência autorizado. Para obter instruções sobre a remoção da bateria, visite [www.samsung.com/global/ecodesign\\_energy](http://www.samsung.com/global/ecodesign_energy)**
- Para sua segurança, **não tente remover** a bateria. Se a bateria não for removida corretamente, poderá danificá-la e ao dispositivo, causar ferimentos em si e/ou tornar o dispositivo pouco seguro.
- A Samsung não se responsabiliza por quaisquer danos ou perdas (seja por contrato ou dano, incluindo negligência) que podem surgir pelo facto de não seguir à risca estes avisos e instruções, além de morte ou ferimentos pessoais causados por negligência da Samsung.

## Copyright

Copyright © 2022 Samsung Electronics Co., Ltd.

Este manual está protegido pelas leis internacionais de copyright.

Nenhuma parte deste manual pode ser reproduzida, traduzida ou transmitida de maneira alguma, nem por nenhum meio, eletrônico ou mecânico, incluindo fotocópia, gravação ou armazenado em armazenamento de informação ou sistema de obtenção.

## Marcas Registradas

- SAMSUNG e o logotipo SAMSUNG são marcas registradas da Samsung Electronics Co., Ltd.
- Bluetooth® é uma marca registrada da Bluetooth SIG, Inc. por todo o mundo.
- Wi-Fi®, Wi-Fi Direct™, Wi-Fi CERTIFIED™ e o logótipo Wi-Fi são marcas registradas da Wi-Fi Alliance.
- Fabricado sob licença da Dolby Laboratories. Dolby, Dolby Atmos e o símbolo duplo D são marcas da Dolby Laboratories.
- Todas as outras marcas registradas e copyrights são propriedade dos seus respectivos proprietários.